

# EXTRAIT DE COLLECTION

VILLES ET VILLAGES

2025 | 2026



TOUT LE MATÉRIEL ÉLECTRIQUE



FESTILIGHT



TOUT LE MATÉRIEL ÉLECTRIQUE



## “ LA LUMIÈRE

au service de l'émotion

Chez Festilight, nous avons une conviction : les espaces publics ont le pouvoir de rapprocher les gens, de créer du lien, de faire vivre des émotions communes.

Notre rôle ? Imaginer, avec vous, des ambiances chaleureuses, des animations attractives et des décors lumineux qui redonnent vie aux centres-villes, aux places, aux rues.

Partout en France, nous accompagnons les collectivités, petites et grandes, pour **valoriser les espaces publics**, les **animer avec sens** et les **transformer en des lieux de rencontre vivants**.

Nous croyons en l'impact positif local à travers des projets pensés pour vos habitants, commerçants, et visiteurs... C'est pourquoi nous agissons dans une démarche responsable : conception durable, sobriété énergétique, production de proximité, nos engagements RSE sont forts et concrets.

Ce qui compte pour nous, ce sont les émotions partagées, les regards qui s'émerveillent, les familles qui se retrouvent, les habitants qui redécouvrent leur ville.

Merci aux collectivités qui nous font confiance pour embellir, animer et faire rayonner leurs territoires.



**Pierre Maroilley**  
Président de Festilight

POUR DÉCOUVRIR  
**L'INTÉGRALITÉ**

de notre collection Villes et Villages

2025-2026

rendez-vous sur [www.festilight.fr](http://www.festilight.fr)



## LES DÉCORS MAJESTUEUX

- 47 | Sujets lumineux
- 48 | Photocall
- 49 | Décors en résine
- 50 | Décors 3D à poser
- 52 | Arbres lumineux et sapins artificiels
- 54 | Sapin Spray
- 55 | Sapins grands volumes
- 56 | Masterpieces
- 57 | Arches

## LES INCONTOURNABLES

### INFINI'LIGHT PRO | 230 V

- 59 | Accessoires raccordables
- 60 | Guirlandes
- 63 | Plafonds lumineux
- 63 | Rideaux
- 66 | Cordons LED | Striped | Néon
- 69 | Guirlandes B22
- 71 | Suspensions
- 76 | Accessoires

## SCÉNOGRAPHIE

- 79 | Projecteurs LED - Gamme SPECTRA
- 82 | Projecteurs et lentilles GOBOS

## AU CŒUR DE VOS ENVIES

- 04 | Nos réalisations

## LES ANIMATIONS

- 22 | Les Bulles Enchantées®

## LE MOTIF FRANÇAIS®

- 26 | Sujets à poser
- 28 | Cadeaux et étoile
- 30 | Silhouettes 2D
- 38 | Motifs à suspendre

## LES DÉCORS LUMINEUX

- 44 | Motifs candélabres
- 46 | Motifs traversées

# / SOMMAIRE

## / LÉGENDE



-	FIXE   Sans effet lumineux
X*	1/5 PÉTILLANT   1 LED sur 5 pétille en blanc
100 <sup>x</sup>	100% PÉTILLANT   Toutes les LED pétillent en blanc
✦	FLASH   Ampoules LED flash
—	NÉON   Cordon néon souple ultra-lumineux
✦✦	STRIPLED   LED SMD ultra-lumineuse
✦✦✦	COMÈTE   Effet lumière filante
❄️	FESTISNOW   Effet de chute de neige
RGB <sup>x</sup>	LED RGB   Aléatoire ou synchronisé
⚡	PRODUIT RACCORDABLE 230 V INFINI' LIGHT PRO
	LE MOTIF FRANÇAIS®



1



2



3



4

1 Motifs p.44, p.46

2 Jabots p.73 / spirales p.75

3 Motifs p.44 / guirlandes p.60

4 Suspensions p.40



5



6



7



8

5 Traversée et motif p.44 et 46

6 Motif p.44 / stalactites p.64 / suspensions p.40

7 Traversée p.46

8 Motifs p.44



**1** **3** Rideaux p.63 / Sphères p.71

**2** Motifs p.44

**4** Plafonds lumineux p.63



5



6



7



8

5 Guirlande Boa p.62 / chandelier p.43

6 Guirlande Boa p.62 / suspensions p.40

7 Rideau stalactite p.63 / lustre P.76

8 Bulles de lumière p.74



1 2 Suspensions p.38

3 Guirlandes p.60

3 Tresses p.62 / suspensions p.71





3



4

3 Suspensions p.40

4 Guirlandes p.60



5

5 Branches p.62



1

1 Guirlande RGB p.61



2

2 Motifs p.40



3

3 Motifs p.38 / Guirlandes p.60



4



5



6



7

**4** Guirlandes p.60 **5** Etoiles Alena p.74 / Sapin Spray p.54 / Bouquets p.72

**6** Tresses p.62 **7** Suspensions p.63 / Sapin passage p.55 / Arche p.57



1

1 Rideaux p.63



2



3



4



5

2 Rideaux p.63 / Sapin spray p.52

3 Rideaux p.64 / Guirlandes comète p.61

4 Rideaux p.63 / motif p.40

5 Branches p.62

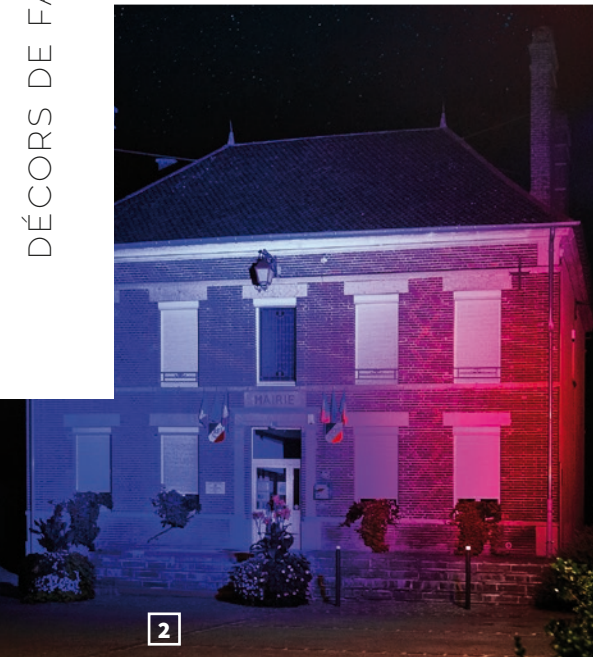

**1** Rideaux p.64 / Guirlandes comète p.61

**2** **3** Projecteur LED p.79 / Projecteur gobo p.82

**4** Rideaux p.63, p.64/ Jabots p.73



5



6



7

5 Rideaux p.63

7 Rideaux p.63 / Sapin spray p.54 / Arche p.57



**1** Vitribulles p.22 / sapin Spray p.54 / Arche p. 57 / rideaux p. 63

**2** Boule passage p.57 / Arbres p.53

**3** Boîte aux lettres p.50





3



4



5



6

**3** Cadeau p.50  
Sapin Spray p.54

**4** Traineau p.51 / Rennes p.47  
Pingouin p.47

**5** Fontaine p.53  
Filet p.64

**6** Guirlandes p.60 / Guirlandes boa comète p.61



1



2



3

1 Boîte aux lettres p.50 / Arche p.57 / Sapin Spray p54  
Motif p.38 / Renne p.47

2 Arche p.57 / Boîte à lumière p. 73

3 Vitribulle p.22 / Arbre p.52  
Bonhomme de neige p.47



4

4 Sapins grands volumes p.55



3

3 Masterpiece p.56



1

1 Arche p.57 / Motif p.42 / Sapin Spray p.54



2

2 Rennes et traîneau p.47 / Bouquets p.72  
Sapins Spray p.54 / Gobo p.83



3

3 Vitribulle p.22 / Sapins Spray p.54



4



5



6

4 Masterpiece Santa p.56 / candy cane p.27  
Lutins p.37 / Sapins Spray p.54

5 Passage cadeau p.57 / Etoiles 3D p.51  
Guirlandes p.60

6 Rennes p.47 / Sapin Spray p.54

# Nos 17 vitribulles thématiques

## AU COEUR D'UNE FORÊT FÉERIQUE

- 1 Le bois enchanté VBUL-3M50-T1-1-R
- 2 Les amis de la forêt VBUL-3M50-T1-2-R
- 3 La balade des ours VBUL-3M50-T1-3-R

## LES VACANCES À LA NEIGE

- 4 Le chalet des amis VBUL-3M50-T2-1
- 5 Journée au ski VBUL-3M50-T2-2
- 6 Tout schuss VBUL-3M50-T2-3

## L'ODYSSÉE DES PINGOUINS

- 7 L'hôtel de la banquise VBUL-3M50-T4-4
- 8 Le village des pingouins VBUL-3M50-T4-5
- 9 Décollage au Pôle Nord VBUL-3M50-T4-6

## LE MONDE ENCHANTÉ

- 10 La fontaine magique VBUL-3M50-T7-1
- 11 Le village des lutins VBUL-3M50-T7-2
- 12 Voyage en montgolfière VBUL-3M50-T7-3
- 13 Vacances à la montagne\* VBUL-3M50-T7-4

## EN ATTENDANT NOËL

- 14 La maison du Père Noël\* VBUL-3M50-T6-1
- 15 La fabrique du père Noël VBUL-3M50-T6-2
- 16 Le départ des cadeaux VBUL-3M50-T6-3

## ESCAPADE GOURMANDE

- 17 Le stand des délices VBUL-3M50-T5-2





*\*Bulles recto/verso :  
2 histoires différentes dans la même bulle !*



Pour chaque vitribulle nous vous proposons un kit barrières et écorces en option :



- Option kit barrière VBUL-KIT-BARRIERES
- Option kit écorce VBUL-KIT-ECORCE



POUR PLUS DE DÉTAILS,  
VISUALISEZ NOS VITRIBULLES  
EN VIDÉO



# LE MOTIF FRANÇAIS®

## UNE COLLECTION ÉCO-CONÇUE 100% FRANÇAISE.

Festilight s'engage dans une démarche d'éco-conception avec Le Motif Français®, une collection de motifs lumineux et non lumineux entièrement fabriquée en France, dans notre atelier de Troyes. Grâce à la technologie d'impression additive grand format FGF (Fabrication granulaire fondue), nous utilisons des matières recyclées issues des DEEE (Déchets d'Équipements Électriques et Électroniques) pour créer des décors uniques, recyclés et recyclables.

## PERSONNALISATION ET INNOVATION AU SERVICE DE L'ENVIRONNEMENT

Prototypage rapide, production optimisée et flexibilité sont les piliers de cette collection pensée pour allier esthétique et responsabilité environnementale.



Notre engagement a été récompensé par le label MORE, qui valorise l'utilisation de matières premières recyclées dans l'industrie. Avec trois imprimantes grand format et une broyeuse, nous intégrons un processus de production innovant et respectueux de l'environnement.

**Avec Le Motif Français®, Festilight illumine vos projets en alliant savoir-faire français, créativité et engagement écologique.**





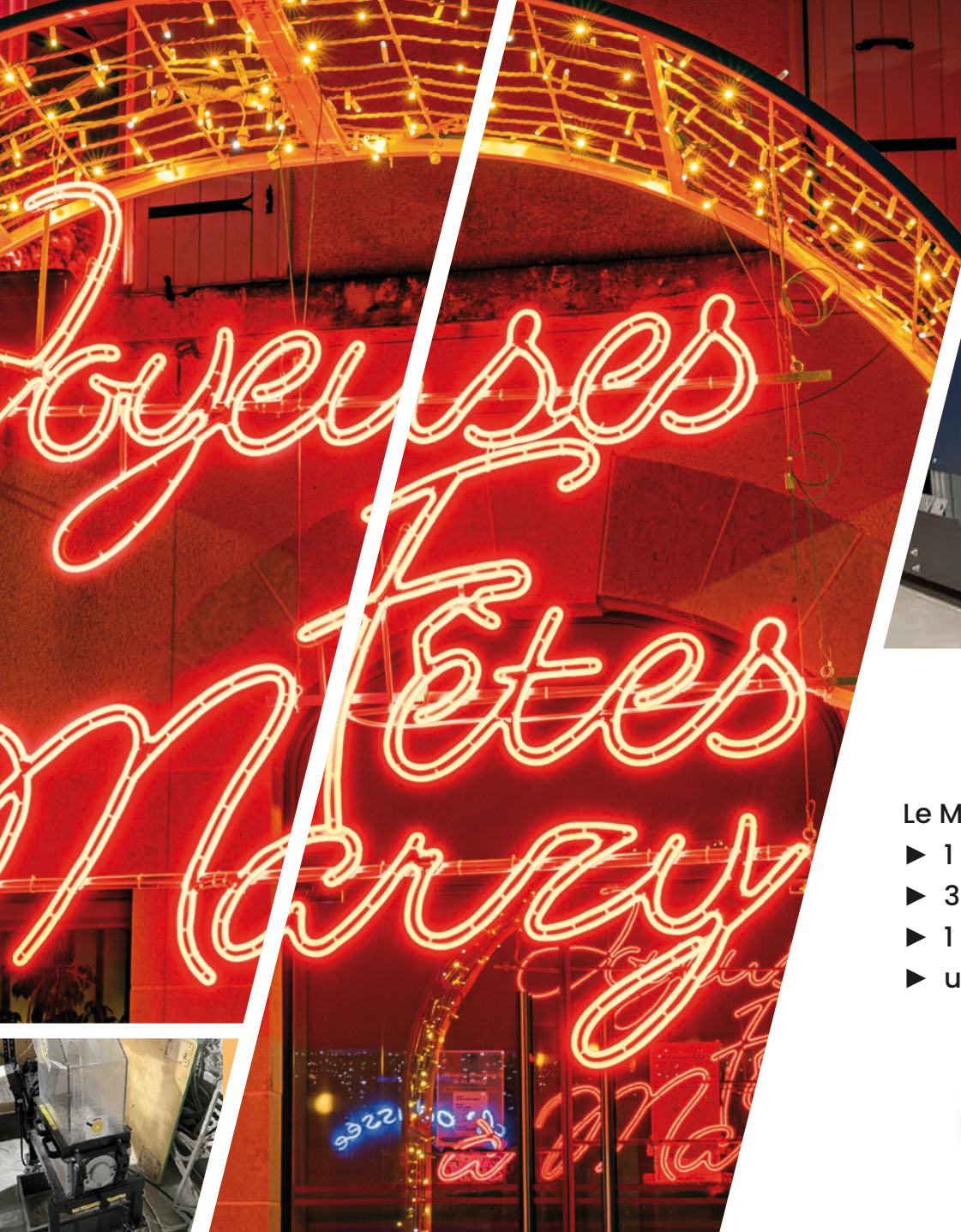

## *En résumé...*

Le Motif Français®, c'est :

- ▶ 1 méthode d'impression 3D innovante
- ▶ 3 imprimantes grand format
- ▶ 1 broyeuse pour recycler le plastique
- ▶ une infinité de motifs à créer !



En parcourant le catalogue, repérez les produits de notre collection **LE MOTIF FRANÇAIS®** à l'aide du pictogramme ci-contre.





## SUJETS À POSER 2D

	DÉSIGNATION	RÉFÉRENCE	STRUCTURE	LED	↕	↔	EFFET	⚡	P	🔌	📦	🏠
🔌	MARGOT	<b>46584-R-NEON-2</b>	rouge	■	H. 1,49 m	L. 0,49 m	▬	230 V	36,00 W	en entrée	6,20 kg	IP44
🔌	MARGOT	<b>46584-R-NEON-0</b>	rouge	■	H. 1,49 m	L. 0,49 m	▬	230 V	36,00 W	en entrée	6,20 kg	IP44
🔌	ABEL	<b>46583NEON-0P9</b>	gris clair	■	H. 1,72 m	L. 0,85 m	▬ ✕	230 V	67,00 W	en entrée	9,80 kg	IP44
🔌	ABEL	<b>46583-V-NEON-0</b>	vert	■	H. 1,72 m	L. 0,85 m	▬	230 V	54,00 W	en entrée	9,80 kg	IP44
🔌	FELIX	<b>46580NEON-9P9</b>	gris clair	■	H. 1,50 m	L. 1,38 m	▬ ✕	230 V	126,00 W	en entrée	12,20 kg	IP44
🔌	FELIX	<b>46580-V-NEON-0</b>	vert	■	H. 1,50 m	L. 1,38 m	▬	230 V	108,00 W	en entrée	12,20 kg	IP44

*livré avec socle hauteur 20 cm*





## LES CADEAUX ET ÉTOILE

	DÉSIGNATION	RÉFÉRENCE	STRUCTURE	LED	↕	↔	↗	EFFET	⚡	P	🔌	📊	🏠
🇫🇷	HONORÉ	<b>46598-GB-MIL-0P0</b>	gris clair - bleu	■	H. 1,35 m	L. 0,89 m	P. 0,89 m	✕ <sup>x</sup>	230 V	66,00 W	en entrée	16,50 kg	IP44
🇫🇷	HONORÉ	<b>46599-GR-MIL-9P9</b>	gris clair - rouge	■	H. 1,35 m	L. 0,89 m	P. 0,89 m	✕ <sup>x</sup>	230 V	66,00 W	en entrée	16,50 kg	IP44
🇫🇷	ETHEL	<b>46582NEON-9P9</b>	gris clair	■	H. 1,53 m	L. 1,37 m	-	▬	230 V	54,20 W	en entrée	5,91 kg	IP44
🇫🇷	GEORGES	<b>46581-R-NEON-29</b>	rouge	■ ■	H. 1,45 m	L. 1,33 m	-	▬	230 V	81,00 W	en entrée	5,56 kg	IP44

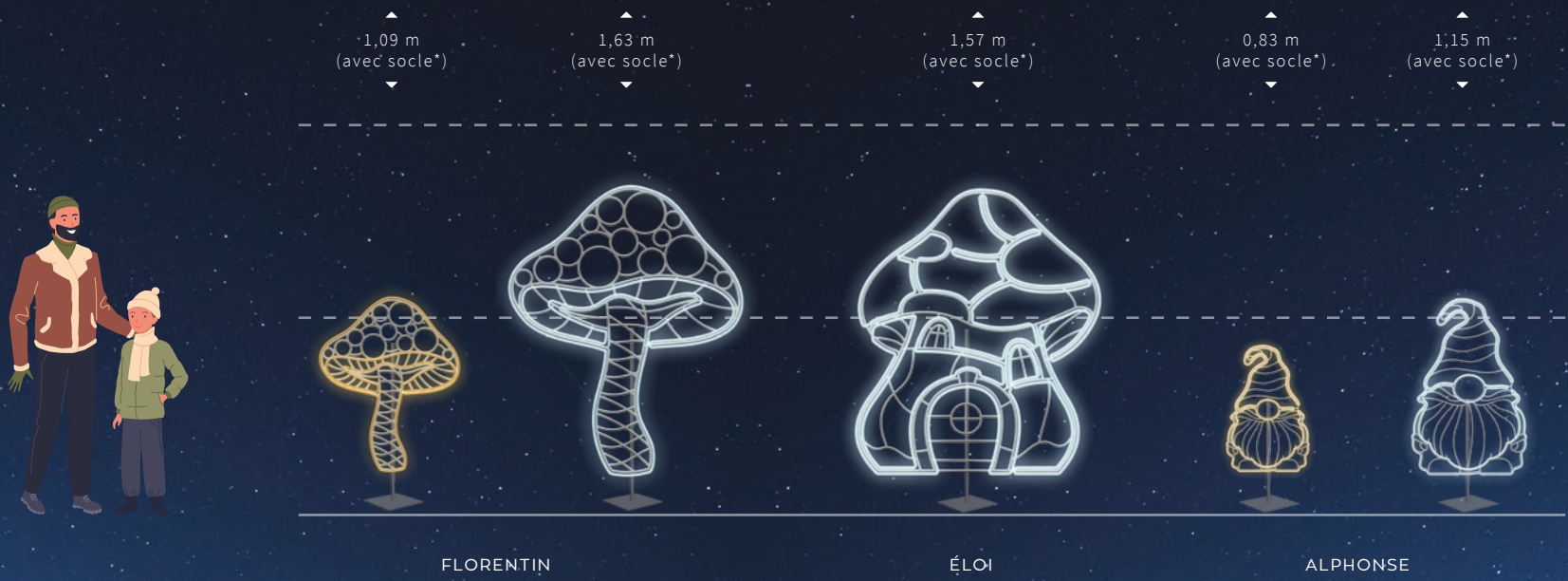

\* suggestion de présentation - socle non inclus - voir p77

## LES SILHOUETTES 2D

DÉSIGNATION	RÉFÉRENCE	STRUCTURE	LED	↑	↔	EFFET	⚡	P	🔊	📊	🏠
FLORENTIN	<b>46614NEON-0</b>	gris clair	■	H. 0,89 m	L. 0,72 m	▬	230 V	45,00 W	en entrée	1,00 kg	IP44
FLORENTIN	<b>46614NEON-9</b>	gris clair	■	H. 0,89 m	L. 0,72 m	▬	230 V	45,00 W	en entrée	1,00 kg	IP44
FLORENTIN	<b>46615NEON-0</b>	gris clair	■	H. 1,43 m	L. 1,15 m	▬	230 V	72,00 W	en entrée	3,30 kg	IP44
FLORENTIN	<b>46615NEON-9</b>	gris clair	■	H. 1,43 m	L. 1,15 m	▬	230 V	72,00 W	en entrée	3,30 kg	IP44
ALPHONSE	<b>46619NEON-0</b>	gris clair	■	H. 0,63 m	L. 0,46 m	▬	230 V	36,00 W	en entrée	1,30 kg	IP44
ALPHONSE	<b>46619NEON-9</b>	gris clair	■	H. 0,63 m	L. 0,46 m	▬	230 V	36,00 W	en entrée	1,30 kg	IP44
ALPHONSE	<b>46618NEON-0</b>	gris clair	■	H. 0,95 m	L. 0,57 m	▬	230 V	54,00 W	en entrée	1,80 kg	IP44
ALPHONSE	<b>46618NEON-9</b>	gris clair	■	H. 0,95 m	L. 0,57 m	▬	230 V	54,00 W	en entrée	1,80 kg	IP44
ÉLOI	<b>46620NEON-0</b>	gris clair	■	H. 1,37 m	L. 1,17 m	▬	230 V	135,00 W	en entrée	5,00 kg	IP44
ÉLOI	<b>46620NEON-9</b>	gris clair	■	H. 1,37 m	L. 1,17 m	▬	230 V	135,00 W	en entrée	5,00 kg	IP44

socle non inclus - voir p.77



\* suggestion de présentation - socle non inclus - voir p77

	DÉSIGNATION	RÉFÉRENCE	STRUCTURE	LED	↑	↔	EFFET	⚡	P	🔌	📊	🏠
🔌	LÉOPOLD	<b>46616NEON-0</b>	gris clair	■	H. 0,65 m	L. 0,77 m	■	230 V	36,00 W	en entrée	1,60 kg	IP44
🔌	LÉOPOLD	<b>46616NEON-9</b>	gris clair	■	H. 0,65 m	L. 0,77 m	■	230 V	36,00 W	en entrée	1,60 kg	IP44
🔌	VICTOR	<b>46617NEON-0</b>	gris clair	■	H. 0,85 m	L. 0,62 m	■	230 V	45,00 W	en entrée	2,40 kg	IP44
🔌	VICTOR	<b>46617NEON-9</b>	gris clair	■	H. 0,85 m	L. 0,62 m	■	230 V	45,00 W	en entrée	2,40 kg	IP44
🔌	GERMAIN	<b>46612NEON-0</b>	gris clair	■	H. 0,73 m	L. 0,43 m	■	230 V	27,00 W	en entrée	1,00 kg	IP44
🔌	GERMAIN	<b>46612NEON-9</b>	gris clair	■	H. 0,73 m	L. 0,43 m	■	230 V	27,00 W	en entrée	1,00 kg	IP44
🔌	ACHILLE	<b>46613NEON-0</b>	gris clair	■	H. 0,80 m	L. 0,64 m	■	230 V	36,00 W	en entrée	1,60 kg	IP44
🔌	ACHILLE	<b>46613NEON-9</b>	gris clair	■	H. 0,80 m	L. 0,64 m	■	230 V	36,00 W	en entrée	1,60 kg	IP44
<i>socle non inclus voir p.77</i>												
🔌	ROBERT	<b>46585NEON-9</b>	gris clair	■	H. 1,70 m	L. 1,40 m	■	230 V	117,00 W	en entrée	11,66 kg	IP44









1,40 m  
(avec socle\*)1,10 m  
(avec socle\*)0,87 m  
(avec socle\*)

1,15 m

1,68 m  
(avec socle)

EDOUARD



THÉOPHILE



OCTAVE



ROGER



GASTON

\* suggestion de présentation - socle non inclus - voir p.77

## LES SILHOUETTES 2D

DÉSIGNATION	RÉFÉRENCE	STRUCTURE	LED	↑	↔	EFFET	⚡	P	🔊	📊	🏠
EDOUARD	<b>46622-GN-NEON-0</b>	gris clair	■	H. 1,20 m	L. 0,89 m	▬	230 V	63,00 W	en entrée	2,50 kg	IP44
THÉOPHILE	<b>46621-GN-NEON-0</b>	gris clair	■	H. 0,90 m	L. 0,63 m	▬	230 V	45,00 W	en entrée	2,00 kg	IP44
OCTAVE	<b>46623-N-NEON-0</b>	noir	■	H. 0,67 m	L. 0,62 m	▬	230 V	27,00 W	en entrée	1,15 kg	IP44
<i>socle non inclus - voir p.77</i>											
GASTON	<b>46594NEON-02</b>	gris clair	■ ■	H. 1,48 m	L. 0,86 m	▬	230 V	81,00 W	en entrée	7,60 kg	IP44
<i>Livré avec socle hauteur 20 cm</i>											
ROGER	<b>46591NEON-0</b>	gris clair	■	H. 1,15 m	L. 1,75 m	▬	230 V	81,00 W	en entrée	9,91 kg	IP44





\* suggestion de présentation - socle non inclus - voir p.197

## LES SILHOUETTES 2D

DÉSIGNATION	RÉFÉRENCE	STRUCTURE	LED	↑	↔	EFFET	⚡	P	🔊	📊	🏠
FIRMIN	<b>46624NEON-92</b>	gris clair		H. 0,92 m	L. 0,87 m		230 V	81,00 W	en entrée	2,50 kg	IP44
JACQUES	<b>46625NEON-9</b>	gris clair		H. 1,19 m	L. 0,78 m		230 V	99,00 W	en entrée	3,15 kg	IP44
JULES	<b>46626NEON-92</b>	gris clair		H. 1,07 m	L. 0,83 m		230 V	99,00 W	en entrée	3,30 kg	IP44
<i>socle non inclus - voir p.77</i>											
ANATOLE	<b>46629-R-NEON-02</b>	rouge - gris clair		H. 1,50 m	L. 0,90 m		230 V	108,00 W	en entrée	3,80 kg	IP44
L'ENVOLÉE	<b>46579NEON-0P0</b>	gris clair		H. 1,25 m	L. 2,50 m		230 V	130,00 W	en entrée	7,96 kg	IP44

0,60 m

0,30 m



AMÉLIE



KANNIK



JOSÉPHINE



LOUISE



0,60 m

0,30 m



GERMAINE



AIMÉE













STELLA



## MOTIFS À SUSPENDRE

DÉSIGNATION	RÉFÉRENCE	LED	↕	↔	EFFET	⚡	P	KG	🔌	🏠	
 KIT KANNIK	<b>46548-5-0</b>	gris clair	■	H. 0,33 m	L. 0,38 m	■	230 V	5 x 27,00 W	5 x 0,88 kg	oui	IP44

T de connexion et alimentation fournis

DÉSIGNATION	RÉFÉRENCE	LED	↕	↔	EFFET	⚡	P	KG	🔌	🏠	
 AMÉLIE	<b>46596NEON-0</b>	gris clair	■	H. 0,28 m	L. 0,28 m	■	230 V	9,00 W	0,38 kg	en entrée	IP44
 AMÉLIE	<b>46596NEON-9</b>	gris clair	■	H. 0,28 m	L. 0,28 m	■	230 V	9,00 W	0,38 kg	en entrée	IP44
 KANNIK	<b>46535-0</b>	gris clair	■	H. 0,33 m	L. 0,38 m	■	230 V	27,00 W	0,88 kg	en entrée	IP44
 KANNIK	<b>46535-9</b>	gris clair	■	H. 0,33 m	L. 0,38 m	■	230 V	27,00 W	0,88 kg	en entrée	IP44
 JOSÉPHINE	<b>46540NEON-0</b>	gris clair	■	Ø. 0,52 m		■	230 V	18,00 W	1,27 kg	en entrée	IP44
 JOSÉPHINE	<b>46540NEON-9</b>	gris clair	■	Ø. 0,52 m		■	230 V	18,00 W	1,27 kg	en entrée	IP44
 LOUISE	<b>46558NEON-2</b>	gris clair	■	H. 0,54 m	L. 0,73 m	■	230 V	63,00 W	1,80 kg	en entrée	IP44
 LOUISE	<b>46558NEON-0</b>	gris clair	■	H. 0,54 m	L. 0,73 m	■	230 V	63,00 W	1,80 kg	en entrée	IP44
 GERMAINE	<b>46559-R-NEON-0</b>	rouge	■	H. 0,57 m	L. 0,43 m	■	230 V	18,00 W	0,92 kg	en entrée	IP44
 GERMAINE	<b>46559-R-NEON-2</b>	rouge	■	H. 0,57 m	L. 0,43 m	■	230 V	18,00 W	0,92 kg	en entrée	IP44
 AIMÉE	<b>46541NEON-2</b>	gris clair	■	H. 0,58 m	L. 0,65 m	■	230 V	18,00 W	0,91 kg	en entrée	IP44
 STELLA	<b>46589-R-NEON-0</b>	rouge	■	Ø. 0,59 m		■	230 V	18,00 W	0,60 kg	en entrée	IP44
 STELLA	<b>46589-R-NEON-9</b>	rouge	■	Ø. 0,59 m		■	230 V	18,00 W	0,60 kg	en entrée	IP44

T de connexion fourni, livré sans alimentation

0,90 m

0,60 m

0,30 m

NOUVEAU



KANNIK

JEAN

MILIK

HENRY

0,90 m

0,60 m

0,30 m



NOUVEAU

FRANCE

JEAN

KANNIK









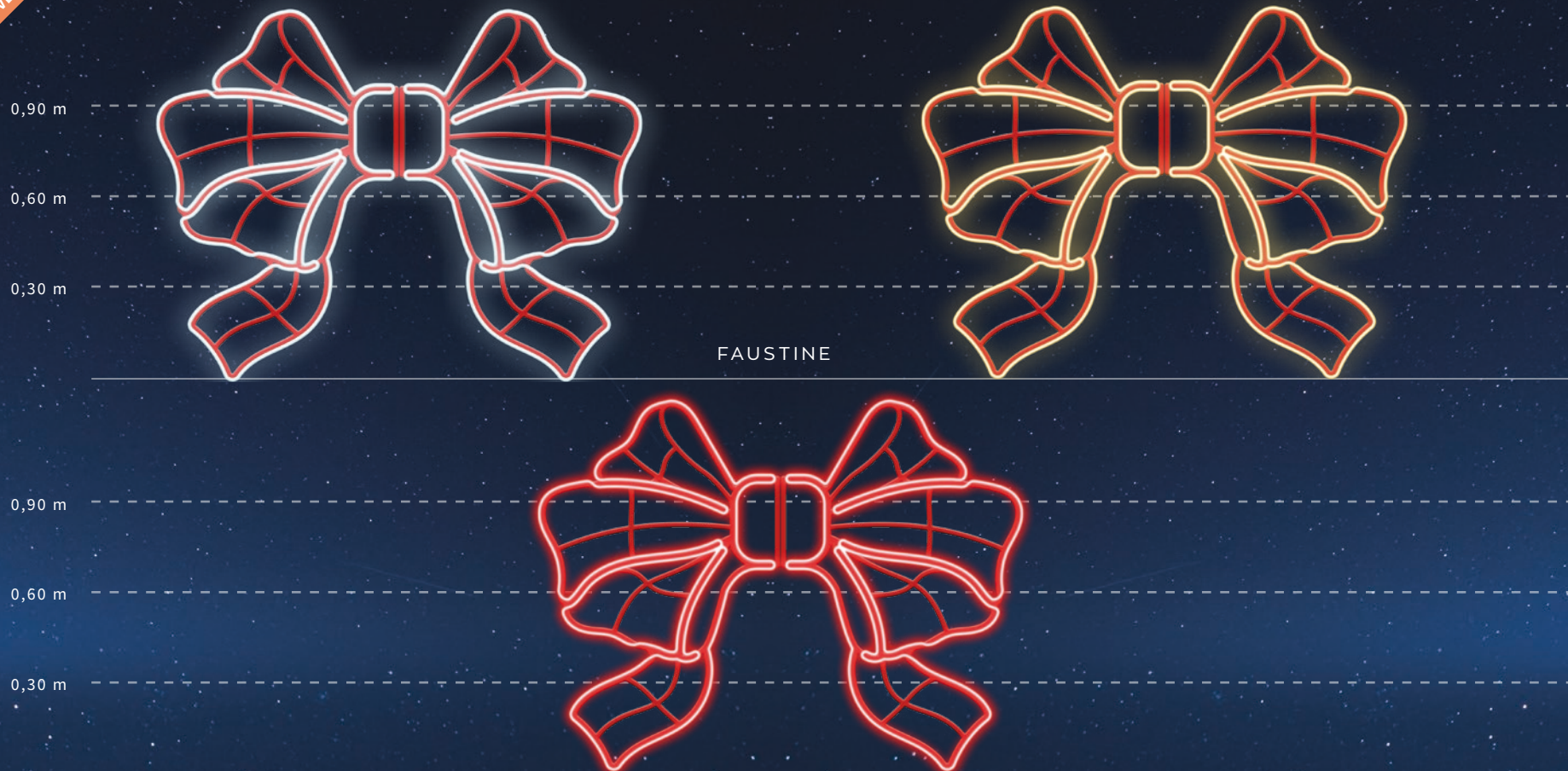

## MOTIFS À SUSPENDRE

	DÉSIGNATION	RÉFÉRENCE	STRUCTURE	LED	↕	↔	EFFET	⚡	P	⚖️	Ⓜ️	🏠
	KANNIK	<b>46627NEON-0</b>	gris clair		Ø. 0,63 m			230 V	45,00 W	2,80 kg	en entrée	IP44
	KANNIK	<b>46627NEON-9</b>	gris clair		Ø. 0,63 m			230 V	45,00 W	2,80 kg	en entrée	IP44
	JEAN	<b>46592NEON-0P0</b>	gris clair		Ø. 0,64 m			230 V	22,60 W	1,2 kg	en entrée	IP44
	JEAN	<b>46592NEON-9P9</b>	gris clair		Ø. 0,64 m			230 V	22,60 W	1,2 kg	en entrée	IP44
	MILIK	<b>46533-0</b>	gris clair		H. 0,71 m	L. 0,62 m		230 V	54,00 W	1,60 kg	en entrée	IP44
	HENRY	<b>46003NEON-0</b>	gris clair		Ø. 0,75 m			230 V	27,00 W	1,20 kg	en entrée	IP44
	HENRY	<b>46003NEON-9</b>	gris clair		Ø. 0,75 m			230 V	27,00 W	1,20 kg	en entrée	IP44
	FRANCE	<b>46543NEON-9P0</b>	gris clair		H. 0,94 m	L. 1,23 m		230 V	144,00 W	4,85 kg	en entrée	IP44
	JEAN	<b>46593NEON-0P0</b>	gris clair		Ø. 0,96 m			230 V	36,20 W	2,10 kg	en entrée	IP44
	JEAN	<b>46593NEON-9P9</b>	gris clair		Ø. 0,96 m			230 V	36,20 W	2,10 kg	en entrée	IP44
	KANNIK	<b>46628NEON-0</b>	gris clair		Ø. 1 m			230 V	72,00 W	3,30 kg	en entrée	IP44
	KANNIK	<b>46628NEON-9</b>	gris clair		Ø. 1 m			230 V	72,00 W	3,30 kg	en entrée	IP44

T de connexion fourni, livré sans alimentation



DÉSIGNATION	RÉFÉRENCE	STRUCTURE	LED	↑↓	↔	EFFET	⚡	P	⚖️	🔌	🏠
 FAUSTINE	<b>46630-R-NEON-0</b>	rouge		H. 1,23 m	L. 1,67 m		230 V	126,00 W	5,00 kg	en entrée	IP44
 FAUSTINE	<b>46630-R-NEON-9</b>	rouge		H. 1,23 m	L. 1,67 m		230 V	126,00 W	5,00 kg	en entrée	IP44
 FAUSTINE	<b>46630-R-NEON-2</b>	rouge		H. 1,23 m	L. 1,67 m		230 V	126,00 W	5,00 kg	en entrée	IP44

T de connexion fourni, livré sans alimentation



## CHANDELIER

	DÉSIGNATION	RÉFÉRENCE	LED	↑	↗	EFFET	⚡	P	🔌	📦	🏠
🇫🇷	CHANDELIER	46099NEON-0	■	H. 1,85 m	L. 1,25 m	▬	230 V	216 W	en entrée	10 kg	IP44
🇫🇷	CHANDELIER	46099NEON-9	■	H. 1,85 m	L. 1,25 m	▬	230 V	216 W	en entrée	10 kg	IP44

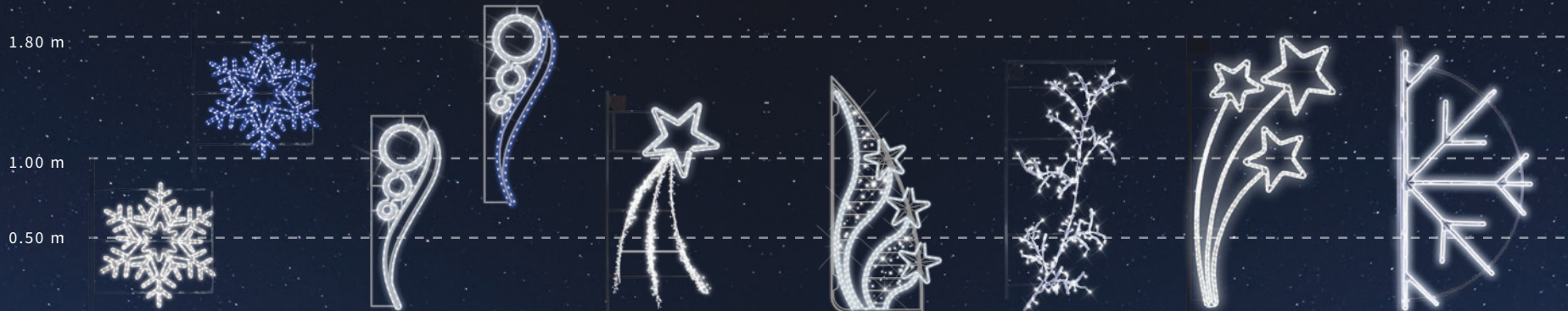

FLOCON

LILA

ÉTOILE FILANTE

ALFRED

ORIGINE

BYBLIS ÉTOILE

SNOWFLAKE NÉON



SNOWFLAKE

SNOWFLAKE DOUBLE

SUZIE

GUSTAVE

THYRA

ARCTIC

MODERN TREE

MODERN TREE DOUBLE



BLANCHE

BRILLANT

RUBAN





FOLIE

BONNES FÊTES

ORIGINE

ORIGINE

## MOTIFS | JUSQU'À 1,80 M | 230 V

DÉSIGNATION	RÉFÉRENCE	LED	↑	↔	EFFET	⚡	P	KG	🏠
FLOCON	<b>43184LED-P0</b>	■	H. 0,80 m	L. 0,69 m	✕ <sup>x</sup>	230 V	28,80 W	3,30 kg	IP44
FLOCON	<b>43184LED-P3</b>	■	H. 0,80 m	L. 0,69 m	✕ <sup>x</sup>	230 V	28,80 W	3,30 kg	IP44
 LILA	<b>46131LED-0P0</b>	■	H. 1,20 m	L. 0,40 m	✕ <sup>x</sup>	230 V	21,60 W	7,00 kg	IP44
 LILA	<b>46131LED-3P0</b>	■	H. 1,20 m	L. 0,40 m	✕ <sup>x</sup>	230 V	21,60 W	7,00 kg	IP44
 ÉTOILE FILANTE	<b>46186LED-0</b>	■	H. 1,50 m	L. 0,80 m	✕ <sup>x</sup>	230 V	31,20 W	5,00 kg	IP44
 ALFRED	<b>46545MIL-FP0</b>	■	H. 1.50 m	L. 0.72 m	100 <sup>x</sup>	230 V	52,6 W	5.8 kg	IP44
ORIGINE	<b>43129LED-P0</b>	■	H. 1.60 m	L. 0.80 m	✕ <sup>x</sup>	230 V	13,8 W	7.5 kg	IP44
BYBLIS ÉTOILE	<b>43098LED</b>	■	H. 1.80 m	L. 1.00 m	-	230 V	76,8 W	5.5 kg	IP44
SNOWFLAKE NÉON	<b>43226NEON-0</b>	■	H. 1.80 m	L. 0.90 m	■	230 V	99 W	8 kg	IP44
SNOWFLAKE	<b>43226LED-0P9</b>	■	H. 1.80 m	L. 0.90 m	✕ <sup>x</sup>	230 V	62 W	8 kg	IP44
SNOWFLAKE DOUBLE	<b>43226LED-2-0P9</b>	■	H. 1.80 m	L. 1.80 m	✕ <sup>x</sup>	230 V	124 W	16 kg	IP44

## MOTIFS | 2 M À 3 M | 230 V

DÉSIGNATION	RÉFÉRENCE	LED	↑	↔	EFFET	⚡	P	KG	🏠
 SUZIE	<b>46546MIL-0FP0</b>	■	H. 1.98 m	L. 0.79 m	100 <sup>x</sup>	230 V	43 W	5.5 kg	IP44
 BLANCHE	<b>46234MIL-0</b>	■	H. 2.00 m	L. 0.80 m		230 V	48 W	4.6 kg	IP44
 GUSTAVE	<b>46547MIL-0FP0</b>	■	H. 2.00 m	L. 0.80 m	100 <sup>x</sup>	230 V	61,3 W	5.4 kg	IP44
THYRA	<b>43105LED-0P0</b>	■	H. 2.00 m	L. 0.90 m	✕ <sup>x</sup>	230 V	71,6 W	7 kg	IP44
ARCTIC	<b>43233LED-0P0</b>	■	H. 2.00 m	L. 1.00 m	✕ <sup>x</sup>	230 V	66,8 W	8.5 kg	IP44
MODERN TREE	<b>43236LED-0P0</b>	■	H. 2.50 m	L. 1.00 m	100 <sup>x</sup>	230 V	66,8 W	8 kg	IP44
MODERN TREE DOUBLE	<b>43236LED-2-0P0</b>	■	H. 2.50 m	L. 2.00 m	100 <sup>x</sup>	230 V	133,6 W	16 kg	IP44
BRILLANT	<b>43229LED-P0</b>	■	H. 2.50 m	L. 1.00 m	✕ <sup>x</sup> ✕ <sup>x</sup>	230 V	22,2 W	9.5 kg	IP44
RUBAN	<b>43224LED-0FP0</b>	■	H. 2.50 m	L. 1.00 m	100 <sup>x</sup>	230 V	66,8 W	11.5 kg	IP44
FOLIE	<b>43237LED-0P0</b>	■	H. 3.00 m	L. 1.20 m	✕ <sup>x</sup>	230 V	105,2 W	14 kg	IP44
BONNES FÊTES	<b>43005LED-0P0</b>	■	H. 3.00 m	L. 1.20 m	✕ <sup>x</sup>	230 V	115,2 W	14 kg	IP44
ORIGINE	<b>43130LED-P0</b>	■	H. 3.00 m	L. 1.20 m	✕ <sup>x</sup>	230 V	18,4 W	8.5 kg	IP44
ORIGINE	<b>43130LED-P9</b>	■	H. 3.00 m	L. 1.20 m	✕ <sup>x</sup>	230 V	18,4 W	8.50 kg	IP44



JOYEUSES FÊTES ◀ 4.00 m ▶



BRILLANT DOUBLE ◀ 5.00 m ▶



ARCTIC DOUBLE ◀ 4.00 m ▶



RUBAN DOUBLE ◀ 5.00 m ▶



CLUSTER DOUBLE ◀ 4.00 m ▶



FOLIE DOUBLE ◀ 6.00 m ▶

## MOTIFS TRAVERSÉES

DÉSIGNATION	RÉFÉRENCE	LED	↕	↔	EFFET	⚡	P	📦 kg	🏠
JOYEUSES FÊTES	<b>43206LED-P0</b>	■	H. 1,00 m	L. 4,00 m	✕ <sup>x</sup>	230 V	62,40 W	19,00 kg	IP44
ARCTIC DOUBLE	<b>43233LED-2-0P0</b>	■	H. 1,00 m	L. 4,00 m	✕ <sup>x</sup>	230 V	133,60 W	17,00 kg	IP44
CLUSTER DOUBLE	<b>43232LED-2-0P0</b>	■	H. 1,00 m	L. 4,00 m	✕ <sup>x</sup>	230 V	181,60 W	20,00 kg	IP44
RUBAN DOUBLE	<b>43224LED-2-0FP0</b>	■	H. 1,00 m	L. 5,00 m	100 <sup>x</sup>	230 V	133,60 W	23,00 kg	IP44
BRILLANT DOUBLE	<b>43229LED-2-P0</b>	■	H. 1,00 m	L. 5,00 m	✕ <sup>x</sup> ✕ <sup>x</sup>	230 V	44,40 W	19,00 kg	IP44
FOLIE DOUBLE	<b>43237LED-2-0P0</b>	■	H. 1,20 m	L. 6,00 m	✕ <sup>x</sup>	230 V	211,00 W	28,00 kg	IP44

# SUJETS LUMINEUX

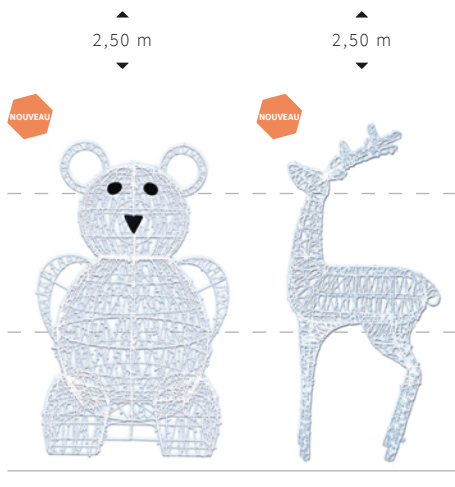

DÉSIGNATION	RÉFÉRENCE	LED	↕	↔	EFFET ⚡	P	⚖️	🏠
SKIPPER	<b>40447-W0-31V</b>	■	H. 1,50 m	L. 1,23 m	-	31 V 12 W	13 kg	IP44
BALOO	<b>40448-W0-31V</b>	■	H. 1,55 m	L. 1,33 m	-	31 V 12 W	13 kg	IP44
<b>NOUVEAU</b> BALOO	<b>40580-0</b>	■	H. 2,50 m	L. 1,83 m	-	31 V 40,00 W	26,50 kg	IP44
POLAR BEAR	<b>40577-0</b>	■	H. 0,98 m	L. 1,75 m	-	31 V 12 W	15 kg	IP44
SNOWMAN	<b>40578-0</b>	■	H. 1,40 m	-	-	31 V 12 W	13 kg	IP44
SLEIGH	<b>40455-W0</b>	■	H. 0,96 m	L. 1,48 m	-	31 V 8 W	7,2 kg	IP44
REINDEER	<b>40298-W0</b>	■	H. 0,90 m	-	-	31 V 3,5 W	2kg	IP44
REINDEER	<b>40300-W0</b>	■	H. 1,20 m	-	-	31 V 5 W	3,5 kg	IP44
REINDEER	<b>40299-W0</b>	■	H. 1,80 m	-	-	31 V 8 W	5,8 kg	IP44
<b>NOUVEAU</b> REINDEER	<b>40579-0</b>	■	H. 2,50 m	-	-	31 V 15,00 W	10,30 kg	IP44



LE NOËL DES LUTINS 1,90 m

LA NUIT DE NOËL 1,90 m

## PHOTOCALL

Les photocalls passe-tête sont conçus pour des séances photo ludiques et interactives.

DÉSIGNATION	RÉFÉRENCE	↑ ↓	↔	KG	🏠
LE NOËL DES LUTINS	93837	H. 1,90 m	L. 0,80 m	13,00 kg	INT/EXT
LA NUIT DE NOËL	93852	H. 1,90 m	L. 0,80 m	13,00 kg	INT/EXT





## DÉCORS EN RÉSINE



DÉSIGNATION	RÉFÉRENCE	↕	↔	↗	⚖️	🏠
LOLLIPOP	<b>93783</b>	H. 1,81 m	L. 0,60 m	-	14,00 kg	INT/EXT
PETIT BISCUIT	<b>93784</b>	H. 1,95 m	L. 1,47 m	P. 0,33 m	41,00 kg	INT/EXT
SUCRE D'ORGE	<b>93785</b>	H. 2,20 m	L. 0,62 m	P. 0,52 m	14,00 kg	INT/EXT
JOSEPH	<b>93855</b>	H. 1,83 m	L. 0,54 m	P. 0,48 m	14,50 kg	INT/EXT
ÉMILE	<b>93854</b>	H. 2,01 m	L. 0,58 m	P. 0,58 m	21,20 kg	INT/EXT
EUGÈNE	<b>93853</b>	H. 3,40 m	L. 0,94 m	P. 0,84 m	46,00 kg	INT/EXT

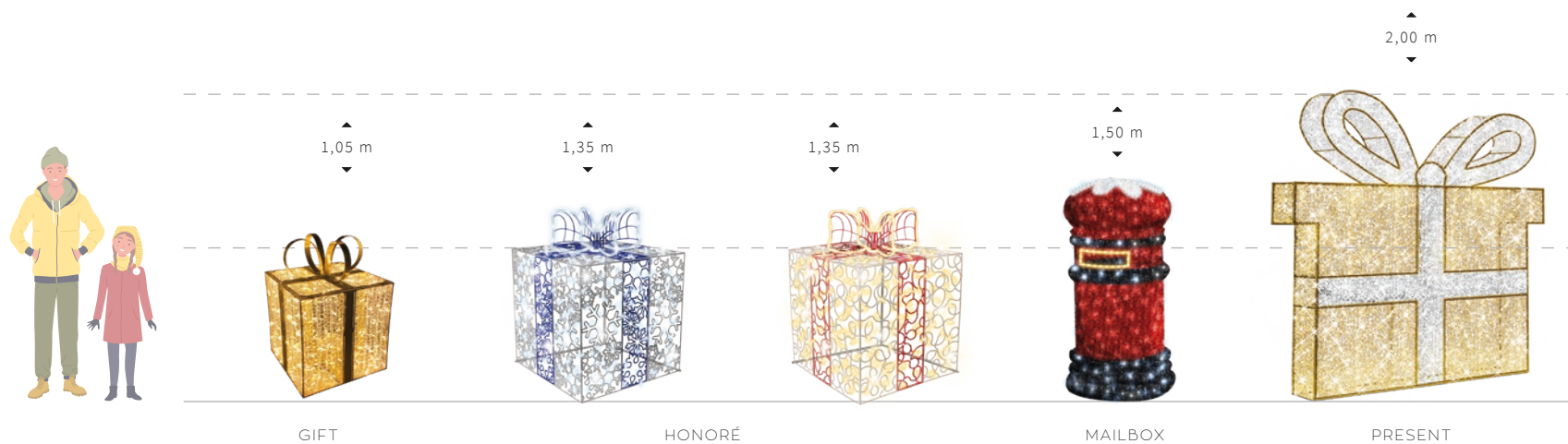

EUGÈNE



## DÉCORS 3D À POSER

DÉSIGNATION	RÉFÉRENCE	STRUCTURE	LED	↑	↔	↗	EFFET	⚡	P	📦	🏠
GIFT	<b>43458LED-9</b>	-	■	H. 1,05 m	L. 0,80 m	P. 0,80 m	✕ <sup>x</sup>	24 V	16 W	15 kg	IP44
HONORÉ 	<b>46598-GB-MIL-0P0</b>	gris clair - bleu	■	H. 1,35 m	L. 0,89 m	P. 0,89 m	✕ <sup>x</sup>	230 V	157,2 W	16,5 kg	IP44
HONORÉ 	<b>46599-GR-MIL-9P9</b>	gris clair - rouge	■	H. 1,35 m	L. 0,89 m	P. 0,89 m	✕ <sup>x</sup>	230 V	157,2 W	16,5 kg	IP44
MAILBOX	<b>43468LED-2</b>	-	■	H. 1,50 m	L. 0,78 m	P. 0,78 m	✕ <sup>x</sup>	230 V	92 W	39 kg	IP44
PRESENT	<b>43460LED-9</b>	-	■	H. 2,00 m	L. 1,70 m	P. 0,20 m	✕ <sup>x</sup>	24 V	76 W	38 kg	IP44

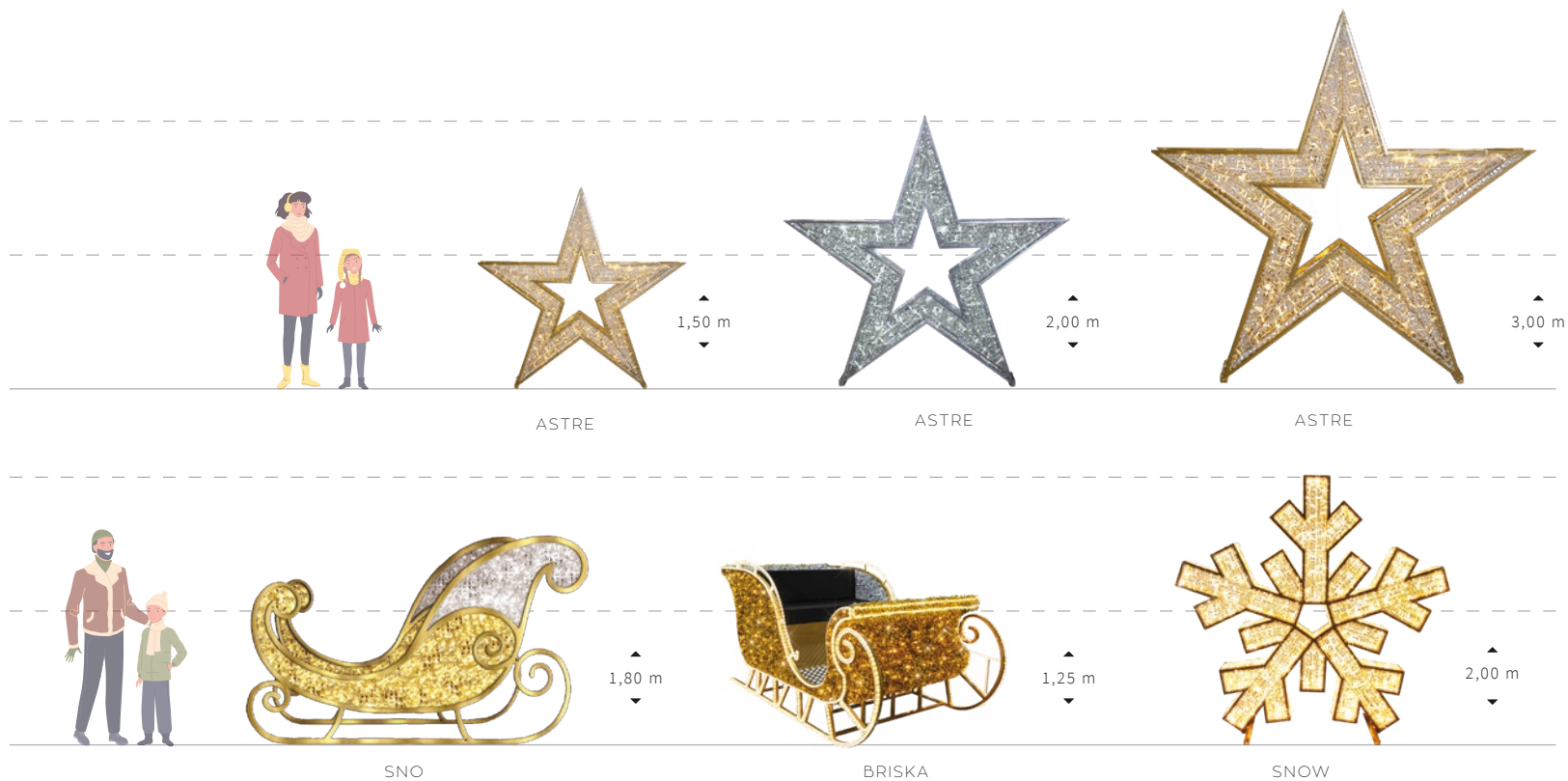





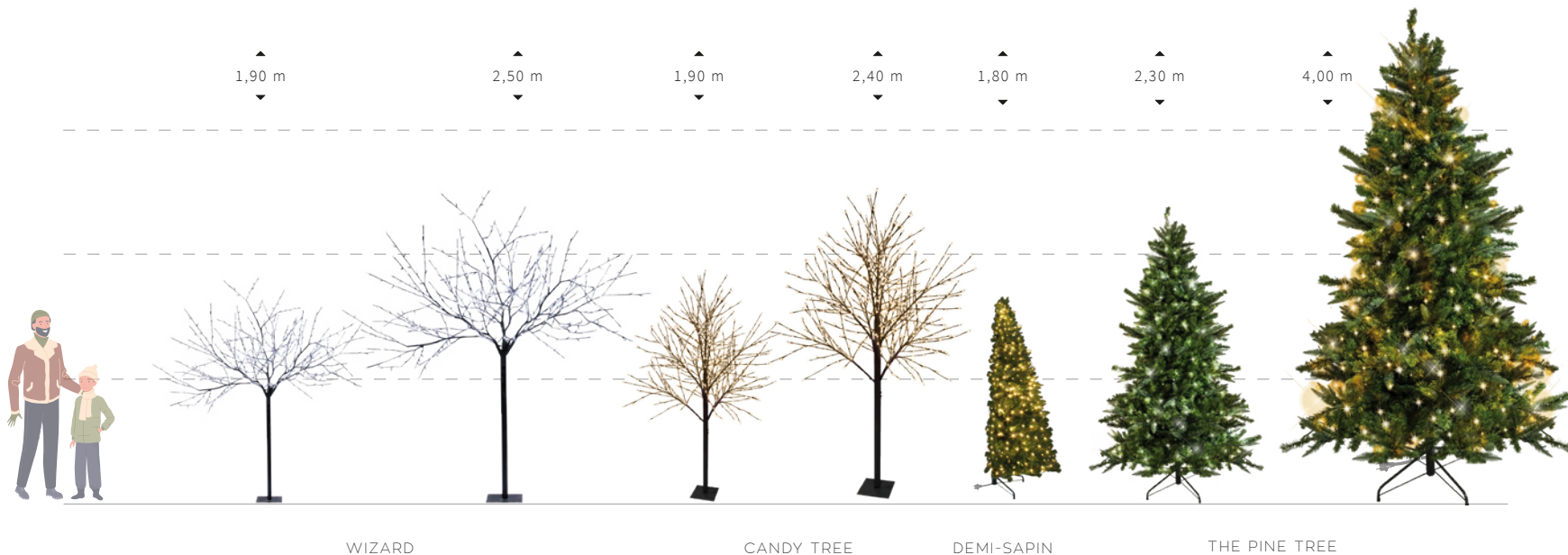







## DÉCORS 3D À POSER

DÉSIGNATION	RÉFÉRENCE	LED	↑	↔	↗	EFFET	⚡	P	📦	🏠
ASTRE	<b>43465LED-P0</b>	■	H. 1,50 m	L. 1,50 m	P. 0,25 m	✕ <sup>x</sup>	24 V	12 W	22 kg	IP44
ASTRE	<b>43465LED-P9</b>	■	H. 1,50 m	L. 1,50 m	P. 0,25 m	✕ <sup>x</sup>	24 V	12 W	22 kg	IP44
ASTRE	<b>43466LED-P0</b>	■	H. 2,00 m	L. 2,10 m	P. 0,30 m	✕ <sup>x</sup>	24 V	16 W	38 kg	IP44
ASTRE	<b>43466LED-P9</b>	■	H. 2,00 m	L. 2,10 m	P. 0,30 m	✕ <sup>x</sup>	24 V	16 W	38 kg	IP44
ASTRE	<b>43470LED-P0</b>	■	H. 3,00 m	L. 3,10 m	P. 0,35 m	✕ <sup>x</sup>	24 V	40 W	50 kg	IP44
ASTRE	<b>43470LED-P9</b>	■	H. 3,00 m	L. 3,10 m	P. 0,35 m	✕ <sup>x</sup>	24 V	40 W	50 kg	IP44
SNO	<b>43467LED-P9</b>	■	H. 1,80 m	L. 2,50 m	P. 1,20 m	✕ <sup>x</sup>	24 V	24 W	35 kg	IP44
BRISKA	<b>43469LED-P9</b>	■	H. 1,25 m	L. 2,30 m	P. 1,20 m	✕ <sup>x</sup>	36 V	434 W	200 kg	IP44
SNOW	<b>43459LED-9</b>	■	H. 2,00 m	L. 2,10 m	P. 0,20 m	✕ <sup>x</sup>	24 V	50 W	38 kg	IP44



## ARBRES LUMINEUX & SAPINS ARTIFICIELS

 Brins de sapin artificiel  
 Tous nos sapins PVC sont certifiés anti-feu M1

DÉSIGNATION	RÉFÉRENCE	LED	STRUCTURE	↑	↗	EFFET			P		
WIZARD	<b>61503-B0</b>		noire	H. 1,90 m	-	-	-	31 V	9,5 W	6,2 kg	IP44
WIZARD	<b>61450-B0</b>		noire	H. 2,50 m	-	-	-	31 V	11,8 W	6,6 kg	IP44
CANDY TREE	<b>61504-B9</b>		noire	H. 1,90 m	-	-	-	31 V	9,5 W	6,5 kg	IP44
CANDY TREE	<b>61453-B9</b>		noire	H. 2,40 m	-	-	-	31 V	9,5 W	10 kg	IP44
DEMI-SAPIN	<b>70215-9</b>		-	H. 1,80 m	Ø 0,96 m	-	527	31 V	10 W	7,9 kg	IP44
THE PINE TREE	<b>70189-0</b>		-	H. 2,30 m	Ø 1,35 m	-	1475	31 V	20 W	18,8 kg	IP44
THE PINE TREE	<b>70173-0</b>		-	H. 4,00 m	Ø 1,83 m	-	4061	31 V	40 W	39,9 kg	IP44
THE PINE TREE	<b>70173-9</b>		-	H. 4,00 m	Ø 1,83 m	-	4061	31 V	40 W	39,9 kg	IP44

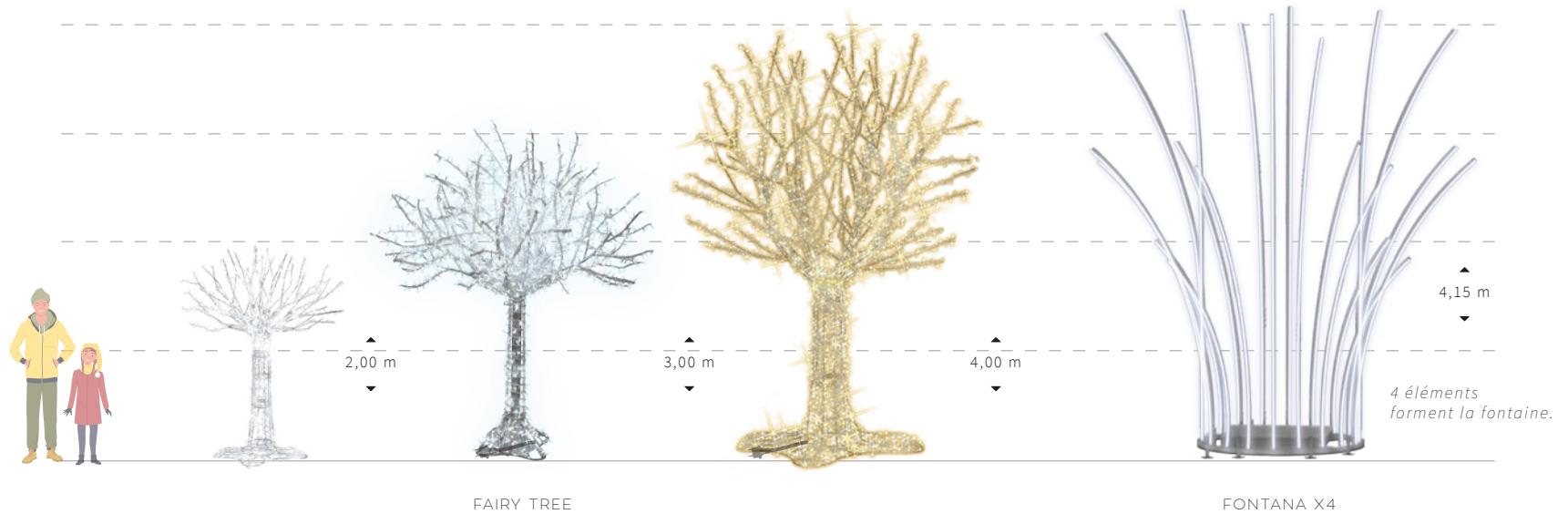

## FAIRY TREE | 230 V

Un arbre féérique et magistral.

DÉSIGNATION	RÉFÉRENCE	LED	↑	↗	EFFET	⚡	P	📊	🏠
FAIRY TREE	<b>43451LED-P0</b>	■	H. 2,00 m	Ø 1,70 m	✕ <sup>*</sup>	230 V	110,4 W	20 kg	IP44
FAIRY TREE	<b>43451LED-P9</b>	■	H. 2,00 m	Ø 1,70 m	✕ <sup>*</sup>	230 V	110,4 W	20 kg	IP44
FAIRY TREE	<b>43452LED-P0</b>	■	H. 3,00 m	Ø 2,50 m	✕ <sup>*</sup>	230 V	267 W	40 kg	IP44
FAIRY TREE	<b>43452LED-P9</b>	■	H. 3,00 m	Ø 2,50 m	✕ <sup>*</sup>	230 V	267 W	40 kg	IP44
FAIRY TREE	<b>43453LED-P0</b>	■	H. 4,00 m	Ø 3,50 m	✕ <sup>*</sup>	230 V	360 W	63 kg	IP44
FAIRY TREE	<b>43453LED-P9</b>	■	H. 4,00 m	Ø 3,50 m	✕ <sup>*</sup>	230 V	360 W	63 kg	IP44

## FONTANA | 230 V

DÉSIGNATION	RÉFÉRENCE	LED	↑	↔	↗	EFFET	⚡	P	📊	🌱	🏠
FONTANA	<b>43407NEON-0</b>	■	H. 4,15 m	L. 2,15 m	L. 1,50 m	✕ <sup>*</sup>	230 V	288 W	24 kg	oui	IP44
4 éléments assemblés en fontaine		■	H. 4,15 m	L. 3,96 m	P. 3,96 m	✕ <sup>*</sup>	230 V	1152 W	96 kg	oui	IP44

Prévoir un lestage de 175 kg pour la fontaine et de 105 kg pour l'élément seul.

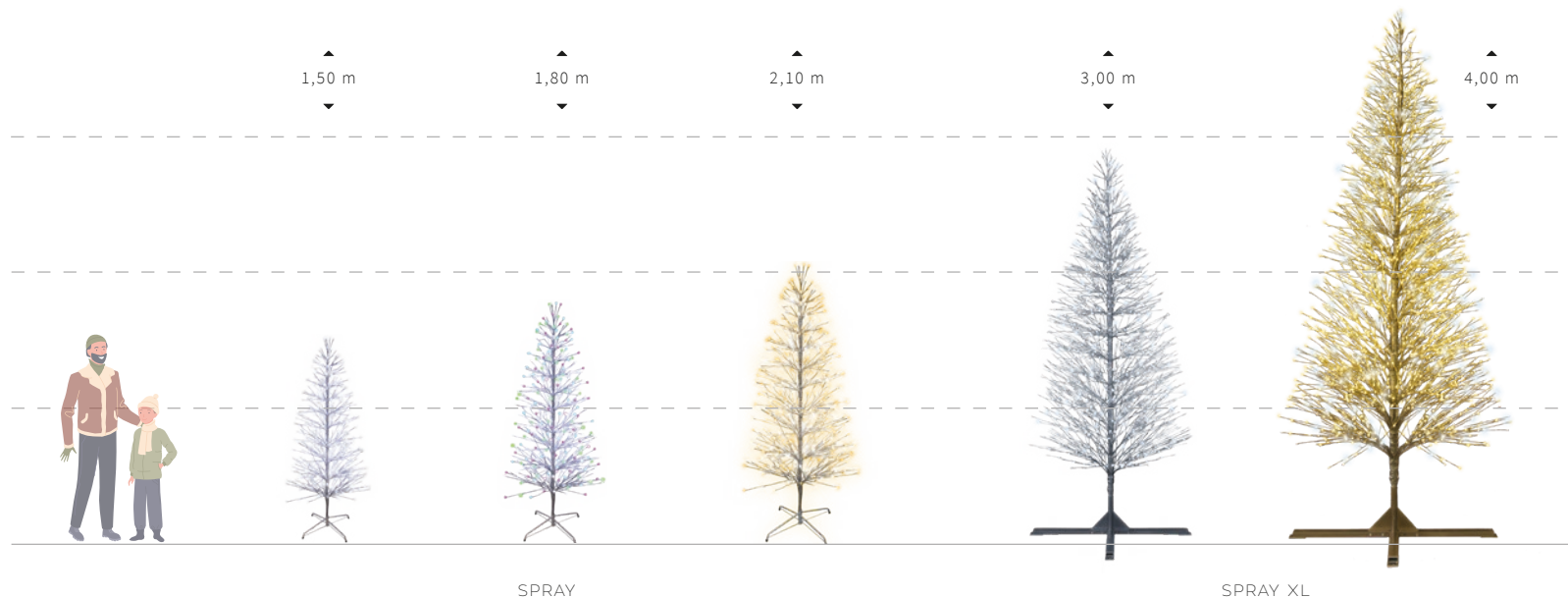



















## SAPINS SPRAY | 31 V

DÉSIGNATION	RÉFÉRENCE	LED	STRUCTURE	↑	↗	EFFET	⚡	P	📦	🏠
SPRAY	<b>40479-AP0</b>	■	argentée	H. 1,50 m	Ø 0,75 m	✕ <sup>x</sup>	31 V	9,5 W	3,3 kg	IP44
SPRAY	<b>40477-AP0</b>	■	argentée	H. 1,80 m	Ø 0,88 m	✕ <sup>x</sup>	31 V	9,5 W	4,5 kg	IP44
SPRAY	<b>40477-APM</b>	▨	argentée	H. 1,80 m	Ø 0,88 m	-	31 V	9,5 W	4,5 kg	IP44
SPRAY	<b>40478-AP0</b>	■	argentée	H. 2,10 m	Ø 1,00 m	✕ <sup>x</sup>	31 V	11,8 W	6,5 kg	IP44
SPRAY	<b>40479-CMATP9</b>	■	cuivrée	H. 1,50 m	Ø 0,75 m	✕ <sup>x</sup>	31 V	9,5 W	3,3 kg	IP44
SPRAY	<b>40477-CMATP9</b>	■	cuivrée	H. 1,80 m	Ø 0,88 m	✕ <sup>x</sup>	31 V	9,5 W	4,5 kg	IP44
SPRAY	<b>40478-CMATP9</b>	■	cuivrée	H. 2,10 m	Ø 1,00 m	✕ <sup>x</sup>	31 V	11,8 W	6,5 kg	IP44
SPRAY XL	<b>40560-AP0</b>	■	argentée	H. 3,00 m	Ø 1,25 m	✕ <sup>x</sup>	31 V	69 W	30 kg	IP44
SPRAY XL	<b>40561-AP0</b>	■	argentée	H. 4,00 m	Ø 1,45 m	✕ <sup>x</sup>	31 V	139 W	49,5 kg	IP44
SPRAY XL	<b>40560-CMATP9</b>	■	cuivrée	H. 3,00 m	Ø 1,25 m	✕ <sup>x</sup>	31 V	69 W	30 kg	IP44
SPRAY XL	<b>40561-CMATP9</b>	■	cuivrée	H. 4,00 m	Ø 1,45 m	✕ <sup>x</sup>	31 V	139 W	49,5 kg	IP44



## SAPINS GRAND VOLUME | 230 V

 | Brins de sapin artificiel  
 Tous nos sapins PVC sont certifiés anti-feu M1

DÉSIGNATION	RÉFÉRENCE	LED	↑	↻	EFFET			P		
SPLENDID	<b>70230-P9</b>		H. 2.00 m	Ø 0.80 m		NC	230 V	55,20 W	200 kg	IP44
SPLENDID	<b>70229-P9</b>		H. 3.00 m	Ø 1.20 m		NC	230 V	82,80 W	200 kg	IP44
SPLENDID	<b>70221-9</b>		H. 5.10 m	Ø 2.00 m		2584	230 V	219 W	200 kg	IP44
SPLENDID	<b>70226-9</b>		H. 8.10 m	Ø 3.35 m		22360	230 V	644 W	900 kg	IP44
SAPIN PASSAGE	<b>70242-P9</b>		H. 7.20 m	Ø 2.80 m		5370	230 V	580 W	800 kg	IP44
RIBBON TREE	<b>43431LED-P0</b>		H. 4.00 m	L. 1.00 m		-	230 V	220.4 W	57 kg	IP44
RIBBON TREE	<b>43432LED-P0</b>		H. 6.00 m	L. 2.00 m		-	230 V	322.8 W	112 kg	IP44



## MASTERPIECES

Décorations de jour avec leur habillage en sapinette.



DÉSIGNATION	RÉFÉRENCE	LED	↕	↔	↗	EFFET	⚡	P	⚖️	🏠
OLEN	<b>43454LED-P0</b>	■	H. 3,00 m	L. 2,40 m	P. 1,20 m	✗	80 V	54,4 W	48 kg	IP44
OLEN	<b>43454LED-P9</b>	■	H. 3,00 m	L. 2,40 m	P. 1,20 m	✗	80 V	54,4 W	48 kg	IP44
PADDY	<b>98186-3M</b>	■ ■	H. 3,00 m	L. 2,20 m	-	✗	24 V	77 W	77 kg	IP44
SANTA	<b>98184-3M</b>	■	H. 3,00 m	L. 1,85 m	P. 1,40 m	✗	80 V	105 W	130 kg	IP44
TEDDY	<b>98185-3M</b>	■ ■ ■	H. 3,00 m	L. 1,60 m	P. 1,60 m	✗	24 V	330 W	135 kg	IP44
MAGIC HAT	<b>98846-4M</b>	■ ■	H. 3,65 m	L. 2,45 m	-	✗	230 V	369,2 W	200 kg	IP44



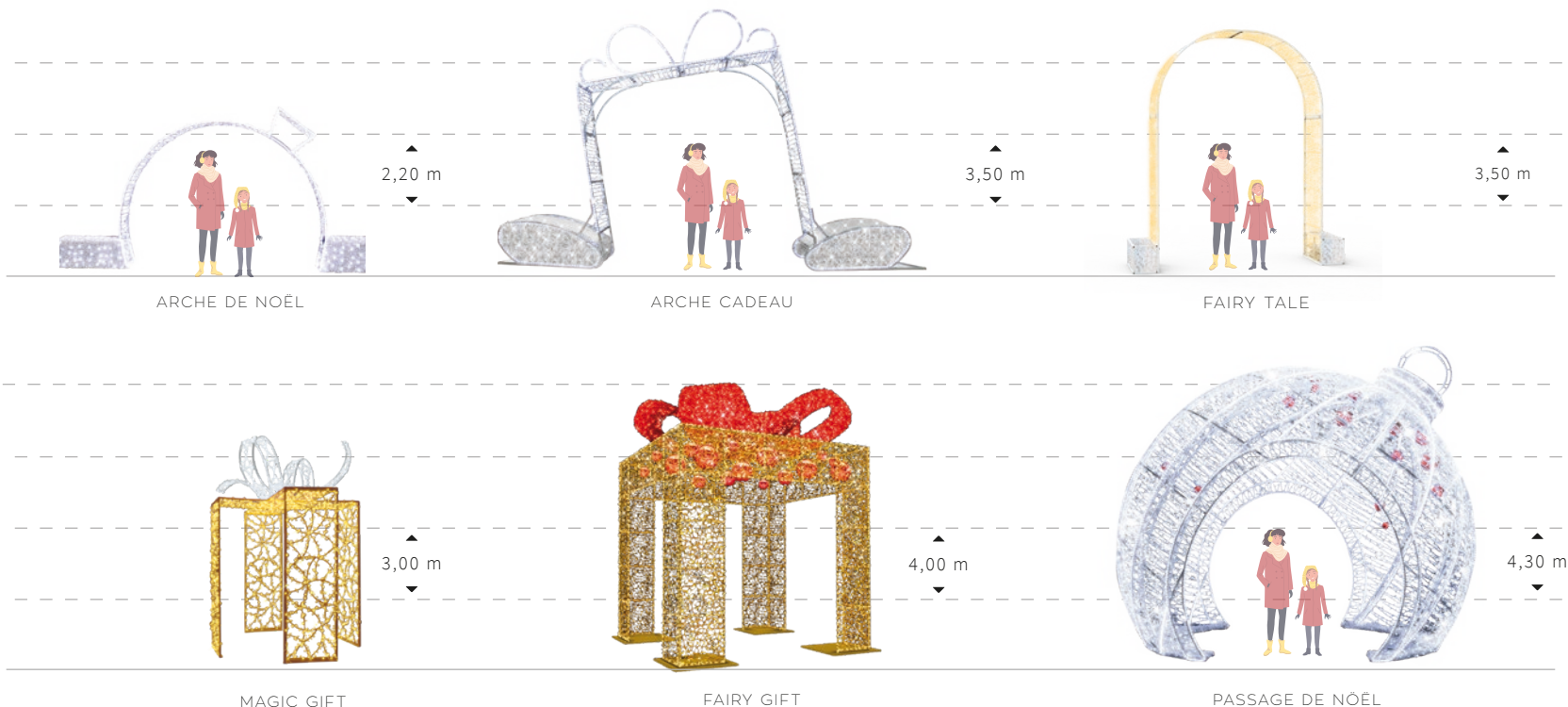

## ARCHES

Invitez le public à se perdre dans vos décors grandeur nature.

DÉSIGNATION	RÉFÉRENCE	LED	↕	↔	↗	EFFET	⚡	P	⚖️	🏠
ARCHE DE NOËL	<b>43434LED-0</b>	■	H. 2,20 m	L. 3,05 m	P. 0,30 m	✕	230 V	109 W	49 kg	IP44
ARCHE CADEAU	<b>43439LED-0P0</b>	■	H. 3,50 m	L. 5,70 m	-	✕	230 V	243 W	63 kg	IP44
FAIRY TALE	<b>43471LED-P9</b>	■	H. 3,50 m	L. 3,20 m	-	✕	230 V	36,8 W	40 kg	IP44
MAGIC GIFT	<b>43461LED-9</b>	■ ■	H. 3,00 m	L. 2,15 m	P. 2,15 m	✕	24 V	92 W	66 kg	IP44
FAIRY GIFT	<b>43462LED-9</b>	■ ■	H. 4,00 m	L. 3,00 m	P. 3,00 m	✕	24 V	234 W	316 kg	IP44
PASSAGE DE NOËL	<b>43435LED-P0</b>	■	H. 4,30 m	L. 4,90 m	P. 4,90 m	✕	230 V	1868 W	368 kg	IP44

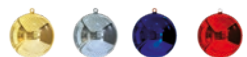

Véritable attraction lumineuse livrée avec 2 lots de 15 boules (Ø 10/15/20 cm).

# Notre système raccordable INFINI' LIGHT PRO

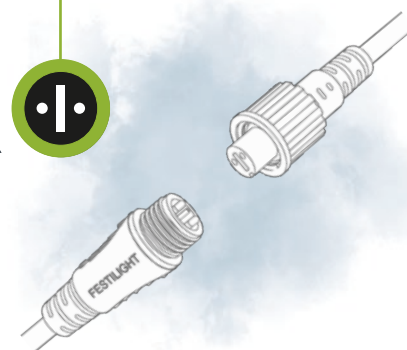

## 1 CONNECTIQUE UNIQUE

Tous nos produits 230 V sont munis d'un connecteur unique il vous permettra d'associer tous nos produits 230V (600 réf.) et ce, sans accessoire supplémentaire.



## 1 SEULE ALIMENTATION ÉLECTRIQUE

Avec ce système, nos produits 230 V se raccordent tous ensemble sur **une seule alimentation électrique**.



## ASSOCIEZ LES EFFETS

Ce système permet d'associer par exemple du 100% pétillant avec de l'effet comète, néon, flash...



## MIXEZ LES PRODUITS

Grâce à nos accessoires raccordables (page 162), ce système permet d'associer les différents produits entre eux, par exemple: les guirlandes, festisnow, mini motifs...



RACCORDABLE 230 V IP44 & IP66

# Les accessoires Raccordables

## UN VRAI ATOUT ! AVEC NOTRE GAMME INFINI' LIGHT PRO



connectique MÂLE

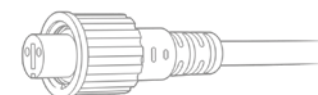

connectique FEMELLE

exemple composition 3 sorties

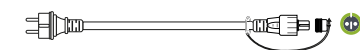
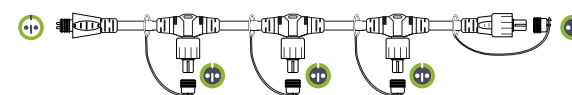

### ALIMENTATIONS

RÉFÉRENCE	CÂBLE	↔	⚡	P	🏠
90102-W-Z	blanc	L. 1,50 m	230 V	1000 W (Max.)	IP66
90102-B-Z	noir	L. 1,50 m	230 V	1000 W (Max.)	IP66



### RALLONGES

RÉFÉRENCE	CÂBLE	↔	⚡	P	🏠
90303-B-Z	noir	L. 0,60 m	230 V	1000 W (Max.)	IP66
90303-W-Z	blanc	L. 0,60 m	230 V	1000 W (Max.)	IP66
90304-B-Z	noir	L. 1,00 m	230 V	1000 W (Max.)	IP66
90304-W-Z	blanc	L. 1,00 m	230 V	1000 W (Max.)	IP66
90305-B-Z	noir	L. 2,00 m	230 V	1000 W (Max.)	IP66
90305-W-Z	blanc	L. 2,00 m	230 V	1000 W (Max.)	IP66
90306-B-Z	noir	L. 5,00 m	230 V	1000 W (Max.)	IP66
90306-W-Z	blanc	L. 5,00 m	230 V	1000 W (Max.)	IP66

### COLLECTEURS

DÉSIGNATION	RÉFÉRENCE	CÂBLE	↔	⚡	P	🏠
3 SORTIES	90380-B-Z	noir	L. 0,50 m	230 V	1000 W (Max.)	IP66
3 SORTIES	90380-W-Z	blanc	L. 0,50 m	230 V	1000 W (Max.)	IP66
8 SORTIES	90390-B-Z	noir	L. 2,00 m	230 V	1000 W (Max.)	IP66
8 SORTIES	90390-W-Z	blanc	L. 2,00 m	230 V	1000 W (Max.)	IP66

### ADAPTATEURS POUR AMPOULE

DÉSIGNATION	RÉFÉRENCE	CÂBLE	↔	⚡	P	🏠
B22 - MÂLE	90256-B	noir	0,28 m	230 V	15 W (Max.)	IP44
E27 - MÂLE	90254-B	noir	0,28 m	230 V	15 W (Max.)	IP44

Adaptateur pour raccorder une ampoule ou un produit avec une douille de connexion B22 ou E27.

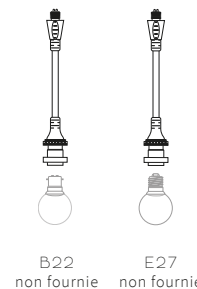

### T DE RACCORD

DÉSIGNATION	RÉFÉRENCE	CÂBLE	⚡	P	🏠
T SOUPLE	90225-B-Z	noir	230 V	750 W (Max.)	IP66
T SOUPLE	90225-W-Z	blanc	230 V	750 W (Max.)	IP66
T DUR	90221-B-Z	noir	230 V	750 W (Max.)	IP66
T DUR	90221-W-Z	blanc	230 V	750 W (Max.)	IP66

### TIMER

DÉSIGNATION	RÉFÉRENCE	CÂBLE	⚡	P	🏠
TIMER	91402-B-Z	black	230 V	1000 W (Max.)	IP66

## GUIRLANDES FIXE | 230 V

ORIGINAL  
Guirlande lumineuse fixe, caps Ø 8mm

L. 10,00 M

<b>NB LED</b>		<b>P</b>		
100	230 V	9,2 W	x 10	IP66

### RÉFÉRENCE

LED	CÂBLE BLANC	CÂBLE NOIR
	50385-1-W0-Z	50385-1-B0-Z
	50385-1-W9-Z	50385-1-B9-Z
	50385-1-W3-Z	50385-1-B3-Z
		50385-1-BM-Z



L. 20,00 M

<b>NB LED</b>		<b>P</b>		
200	230 V	18,40 W	x 5	IP66

### RÉFÉRENCE

LED	CÂBLE BLANC	CÂBLE NOIR
	50385-2-W0-Z	50385-2-B0-Z
	50385-2-W9-Z	50385-2-B9-Z
	50385-2-W3-Z	50385-2-B3-Z
		50385-2-BM-Z

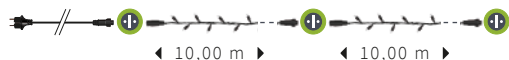

## GUIRLANDES PÉTILLANT | 230 V

ORIGINAL  
Guirlande lumineuse pétillante, caps Ø 8mm

L. 10,00 M

<b>NB LED</b>		<b>P</b>		
100	230 V	9,2 W	x 10	IP66

### RÉFÉRENCE

LED	CÂBLE BLANC	CÂBLE NOIR
	54380-1-W0-Z	54380-1-B0-Z
	54380-1-W9-Z	54380-1-B9-Z
	54380-1-W3-Z	54380-1-B3-Z
	54380-1-W2-Z	54380-1-B2-Z



L. 20,00 M

<b>NB LED</b>		<b>P</b>		
200	230 V	18,40 W	x 5	IP66

### RÉFÉRENCE

LED	CÂBLE BLANC	CÂBLE NOIR
	54380-2-W0-Z	54380-2-B0-Z
	54380-2-W9-Z	54380-2-B9-Z
	54380-2-W3-Z	54380-2-B3-Z
	54380-2-W2-Z	54380-2-B2-Z

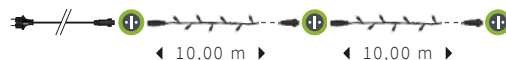

## GUIRLANDE 100% PÉTILLANT | 230 V

100<sup>x</sup> ORIGINAL  
Guirlande lumineuse 100% pétillante, caps Ø 8mm

L. 20,00 M

<b>NB LED</b>		<b>P</b>		
200	230 V	18,4 W	x 5	IP66

### RÉFÉRENCE

LED	CÂBLE BLANC
	54380-2-FP0-Z

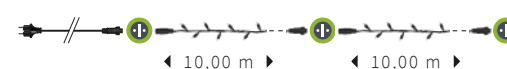

## GUIRLANDE | RGB | 230 V

Guirlande multicolore pastel à changement de couleur aléatoire.

| caps Ø 25 mm



DÉSIGNATION	RÉFÉRENCE	NB LED	LED	CÂBLE	↔	EFFET	⚡	P	⊕	🏠
TRENDY	50350-1-BRGG-Z	80		noir	L. 10,0 m	RGB <sup>x</sup>	230 V	12 W	x 5	IP66

## GUIRLANDES | BOA COMÈTE | 230 V

Un effet comète pour attirer tous les regards.

alimentation non fournie

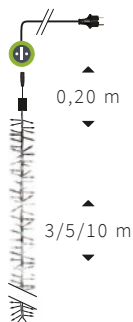
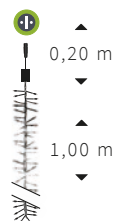

| caps Ø 8 mm | boas Ø 13 cm

DÉSIGNATION	RÉFÉRENCE	NB LED	LED	CÂBLE	↑	EFFET	⚡	P	⊕	🏠
BOA COMÈTE	39301-W0-Z	50		blanc	H. 1,00 m		230 V	4 W	en entrée	IP66
	39301-W9-Z	50		blanc	H. 1,00 m		230 V	4 W	en entrée	IP66
	39302-W0-Z	150		blanc	H. 3,00 m		230 V	5 W	en entrée	IP66
	39302-W9-Z	150		blanc	H. 3,00 m		230 V	5 W	en entrée	IP66
	39303-W0-Z	250		blanc	H. 5,00 m		230 V	8 W	en entrée	IP66
	39304-W0-Z	500		blanc	H. 10,0 m		230 V	12 W	en entrée	IP66

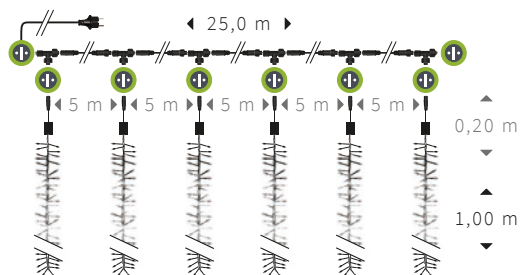

DÉSIGNATION	RÉFÉRENCE	NB LED	LED	CÂBLE	↑	↔	EFFET	⚡	P	⊕	🏠
KIT 6 BOAS COMÈTE	39350-W0-Z	300		blanc	H. 1,00 m	L. 25,0 m		230 V	24 W	x4	IP66

: 1 alimentation (1m50) ⊕ 5 rallonges (5x5m) ⊕ 6 T de raccordement ⊕ 6 boas comète (6x1m)

## GUIRLANDES | BOA PÉTILLANT | 230 V

| caps Ø 8 mm | Boas Ø 9,5 cm

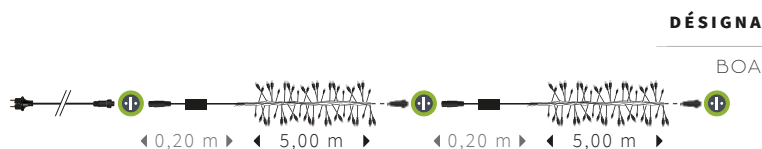

DÉSIGNATION	RÉFÉRENCE	NB LED	LED	CÂBLE	↔	EFFET	⚡	P	Ⓢ	🏠
BOA	<b>54371-2-W0-Z</b>	600	■	blanc	L. 2 x 5,00 m	✕	230 V	36,8 W	x 10	IP66
	<b>54371-2-W9-Z</b>	600	■	blanc	L. 2 x 5,00 m	✕	230 V	36,8 W	x 10	IP66

## GUIRLANDES | TRESSSES | 230 V

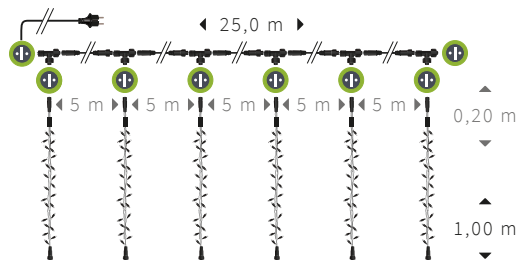

📦 : 1 alimentation (1m50) ⊕ 5 rallonges (5x5m) ⊕ 6 T de raccordement ⊕ 6 tresses boa (6x1m)

DÉSIGNATION	RÉFÉRENCE	NB LED	LED	CÂBLE	↕	↔	EFFET	⚡	P	Ⓢ	🏠
<b>KIT 6 PLAIT</b>	<b>95140-6-WP0-Z</b>	300	■	blanc	H. 1,00 m	L. 25,0 m	✕	230 V	27,6 W	x 15	IP66
	<b>95140-6-WP9-Z</b>	300	■	blanc	H. 1,00 m	L. 25,0 m	✕	230 V	27,6 W	x 15	IP66

## BRANCHES À STRUCTURER | 230 V

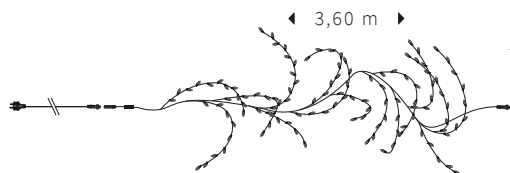

DÉSIGNATION	RÉFÉRENCE	NB LED	LED	BRANCHE	↔	↗	EFFET	⚡	P	Ⓢ	🏠
VÉGÉTAL	<b>54360-W0</b>	288	■	blanche	L. 3,60 m	Ø 0,30 m	✕	230 V	18,4 W	x 10	IP44
	<b>54360-W9</b>	288	■	blanche	L. 3,60 m	Ø 0,30 m	✕	230 V	18,4 W	x 10	IP44

## PLAFONDS LUMINEUX | PÉTILLANT | 230 V

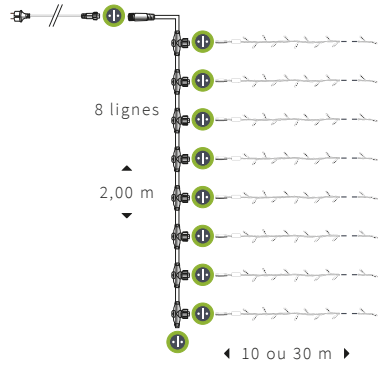

| caps Ø 8 mm

DÉSIGNATION	RÉFÉRENCE	NB LED	LED	CÂBLE	↕	↔	EFFET	⚡	P	⬇	🏠
COSMIC	54500-8-W0-Z	216	■	blanc	L. 10 m	l. 2,00 m	✕ <sup>x</sup>	230 V	36,8 W	x 10	IP66
	54500-8-W9-Z	216	■	blanc	L. 10 m	l. 2,00 m	✕ <sup>x</sup>	230 V	36,8 W	x 10	IP66
COSMIC	54501-8-W0-Z	800	■	blanc	L. 30 m	l. 2,00 m	✕ <sup>x</sup>	230 V	73,0 W	x 3	IP66
	54501-8-W9-Z	800	■	blanc	L. 30 m	l. 2,00 m	✕ <sup>x</sup>	230 V	73,6 W	x 3	IP66

## RIDEAUX DROITS | PÉTILLANT | 230 V

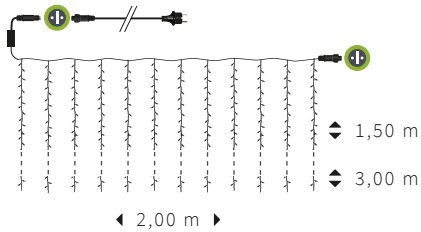

| caps Ø 8 mm

DÉSIGNATION	RÉFÉRENCE	NB LED	LED	CÂBLE	DESC.	↕	↔	EFFET	⚡	P	⬇	🏠
MASTER	54412-12-W0-Z	240	■	blanc	x 12	H. 1,50 m	L. 2,00 m	✕ <sup>x</sup>	230 V	18,4 W	x 50	IP66
	54412-12-W9-Z	240	■	blanc	x 12	H. 1,50 m	L. 2,00 m	✕ <sup>x</sup>	230 V	18,4 W	x 50	IP66
	54412-12-W3-Z	240	■	blanc	x 12	H. 1,50 m	L. 2,00 m	✕ <sup>x</sup>	230 V	18,4 W	x 50	IP66
	54412-12-W2-Z	240	■	blanc	x 12	H. 1,50 m	L. 2,00 m	✕ <sup>x</sup>	230 V	18,4 W	x 50	IP66
MASTER	54418-12-W0-Z	480	■	blanc	x 12	H. 3,00 m	L. 2,00 m	✕ <sup>x</sup>	230 V	28,8 W	x 15	IP66
	54418-12-W9-Z	480	■	blanc	x 12	H. 3,00 m	L. 2,00 m	✕ <sup>x</sup>	230 V	28,8 W	x 15	IP66
	54418-12-W3-Z	480	■	blanc	x 12	H. 3,00 m	L. 2,00 m	✕ <sup>x</sup>	230 V	28,8 W	x 15	IP66
	54418-12-W2-Z	480	■	blanc	x 12	H. 3,00 m	L. 2,00 m	✕ <sup>x</sup>	230 V	28,8 W	x 15	IP66
MASTER+	54310-W0-Z	50	■	blanc	x 1	H. 3,00 m	-	✕ <sup>x</sup>	230 V	4,6 W	x 30	IP66
	54310-W9-Z	50	■	blanc	x 1	H. 3,00 m	-	✕ <sup>x</sup>	230 V	4,6 W	x 30	IP66
	54310-W2-Z	50	■	blanc	x 1	H. 3,00 m	-	✕ <sup>x</sup>	230 V	4,6 W	x 30	IP66
	54310-W3-Z	50	■	blanc	x 1	H. 3,00 m	-	✕ <sup>x</sup>	230 V	4,6 W	x 30	IP66
MASTER	54419-12-WFP0-Z	144	■	blanc	x 12	H. 1,50 m	L. 2,00 m	100 <sup>x</sup>	230 V	9,2 W	x 50	IP66
MASTER	54420-12-WFP0-Z	288	■	blanc	x 12	H. 3,00 m	L. 2,00 m	100 <sup>x</sup>	230 V	18,4 W	x 15	IP66

## RIDEAUX STALACTITES | FIXE | 230 V

Plusieurs dimensions, couleurs et effets pour cet incontournable de vos décorations !

| caps Ø 8 mm

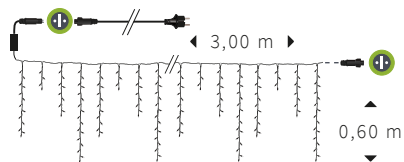

DÉSIGNATION	RÉFÉRENCE	NB LED	LED	CÂBLE	DESC.	↓	↔	EFFET	⚡	P	⬇	🏠
AUTHENTIC	<b>50421-16-W0-Z</b>	144	■	blanc	x 16	H. 0,60 m	L. 3,00 m	-	230 V	9,2 W	x 30	IP66
	<b>50421-16-W9-Z</b>	144	■	blanc	x 16	H. 0,60 m	L. 3,00 m	-	230 V	9,2 W	x 30	IP66
	<b>50421-16-W3-Z</b>	144	■	blanc	x 16	H. 0,60 m	L. 3,00 m	-	230 V	9,2 W	x 30	IP66

Hauteur des descentes : 50 | 30 | 40 | 60 cm

## RIDEAUX STALACTITES | PÉTILLANT | 230 V

| caps Ø 8 mm

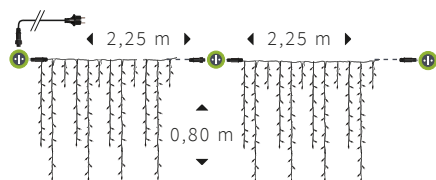

DÉSIGNATION	RÉFÉRENCE	NB LED	LED	CÂBLE	DESC.	↓	↔	EFFET	⚡	P	⬇	🏠
AUTHENTIC	<b>54422-60-W0-Z</b>	280	■	blanc	x 60	H. 0,80 m	L. 2 x 2,25 m	✕ <sup>x</sup>	230 V	18,4 W	x 20	IP66
	<b>54422-60-W9-Z</b>	280	■	blanc	x 60	H. 0,80 m	L. 2 x 2,25 m	✕ <sup>x</sup>	230 V	18,4 W	x 20	IP66
	<b>54422-60-W3-Z</b>	280	■	blanc	x 60	H. 0,80 m	L. 2 x 2,25 m	✕ <sup>x</sup>	230 V	18,4 W	x 20	IP66
	<b>54422-60-W2-Z</b>	280	■	blanc	x 60	H. 0,80 m	L. 2 x 2,25 m	✕ <sup>x</sup>	230 V	18,4 W	x 20	IP66
AUTHENTIC	<b>54425-36-WFP0-Z</b>	180	■	blanc	x 36	H. 0,80 m	L. 2 x 2,25 m	100 <sup>x</sup>	230 V	9,2 W	x 20	IP66

Hauteur des descentes : 20 | 40 | 80 cm

## FILET LUMINEUX | PÉTILLANT | 230 V

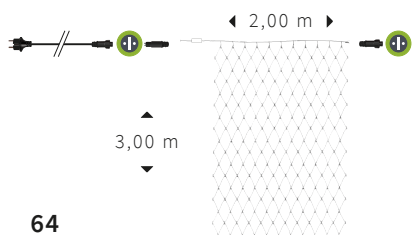

| caps Ø 8mm

DÉSIGNATION	RÉFÉRENCE	NB LED	LED	CÂBLE	↓	↔	EFFET	⚡	P	⬇	🏠
STITCH	<b>54450-B0-Z</b>	200	■	noir	H. 3,00 m	L. 2,00 m	✕ <sup>x</sup>	230 V	18,4 W	x 30	IP66



## RIDEAU BOAS | COMÈTE | 230 V

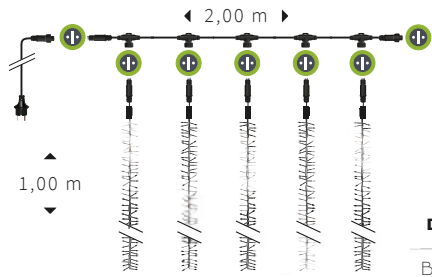

| caps Ø 8mm

DÉSIGNATION	RÉFÉRENCE	NB LED	LED	CÂBLE	DESC.	↓	↔	EFFET	⚡	P	⊕	🏠
BOA CURTAIN	<b>39400-W0-Z</b>	250	■	blanc	5	H. 1,00 m	L. 2,00 m	✖	230 V	20 W	x 50	IP66

## RIDEAUX FESTISNOW | 230 V

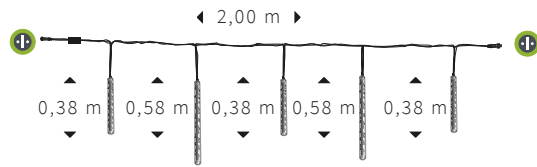

DÉSIGNATION	RÉFÉRENCE	NB LED	LED	CÂBLE	↓	↔	EFFET	⚡	P	⊕	🏠
RIDEAU FESTISNOW	<b>39212-0</b>	70	■	noir	H. 0,38 et 0,58 m	L. 2,00 m	❄️	230 V	5 W	x 50	IP44

📦 : 1 alimentation (1m50) ⊕ 4 rallonges (5x2m) ⊕ 5 T de raccordement ⊕ 5 Festisnow(5x0,58m)

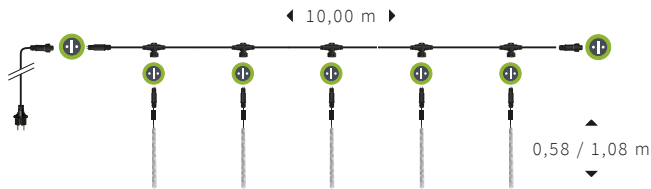

DÉSIGNATION	RÉFÉRENCE	NB LED	LED	CÂBLE	↓	↔	EFFET	⚡	P	⊕	🏠
FESTISNOW KIT	<b>39200-0</b>	5 x 20	■	noir	H. 0,58 m	L. 10,0 m	❄️	230 V	20 W x 10	IP44	
	<b>39210-0</b>	5 x 40	■	noir	H. 1,08 m	L. 10,0 m	❄️	230 V	20 W x 10	IP44	

## CRÉEZ VOTRE RIDEAU PERSONNALISÉ | FESTISNOW

⊕ Pour composer ou rallonger vos rideaux | Tubes Festisnow

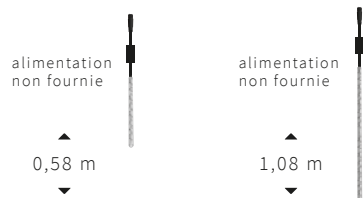

DÉSIGNATION	RÉFÉRENCE	NB LED	LED	CÂBLE	↓	EFFET	⚡	P	⊕	🏠
FESTISNOW	<b>39201-0</b>	20	■	noir	H. 0,58 m	❄️	230 V	4 W	en entrée	IP44
	<b>39211-0</b>	40	■	noir	H. 1,08 m	❄️	230 V	4 W	en entrée	IP44

## CORDON | LED | 230 V

↔ Touret 44m | ⚙️ Ø 13 mm | 30 LED/m | ✂️ coupe à 1 m

⚡ 230V | P 4,8 W/m (90m max.) | 📦 6,8 kg | 🏠 IP44

⊕ PACK CORDON | 3 alimentations avec redresseurs

DÉSIGNATION	RÉFÉRENCE	NB LED	LED	EFFET
CORDON LED	<b>18044H-1</b>	30 LED/m	☐	-
ROPE	<b>18944H-1</b>	30 LED/m	☐	-
	<b>18144H-1</b>	30 LED/m	☐	-
	<b>18244H-1</b>	30 LED/m	☐	-
	<b>18344H-1</b>	30 LED/m	☐	-
	<b>18444H-1</b>	30 LED/m	☐	-
	<b>18M44H-1</b>	30 LED/m	☐	-

DÉSIGNATION	RÉFÉRENCE	NB LED	LED	EFFET
CORDON LED	<b>170W44H-1</b>	30 LED/m	☐	✕
ROPE+	<b>179W44H-1</b>	30 LED/m	☐	✕
	<b>172W44H-1</b>	30 LED/m	☐	✕
	<b>173W44H-1</b>	30 LED/m	☐	✕
	<b>174W44H-1</b>	30 LED/m	☐	✕

DÉSIGNATION	RÉFÉRENCE	NB LED	LED	EFFET
CORDON LED	<b>180OP44H-1</b>	30 LED/m	☐	-
MILKY	<b>189OP44H-1</b>	30 LED/m	☐	-
	<b>182OP44H-1</b>	30 LED/m	☐	-

Notre touret bois est certifié FSC (issus de forêts gérées durablement)



### CONNECTEZ



**90050** PACK POUR RACCORDEMENT - CORDON

2 picots ⊕ + 2 gâines ⊕ + embout ⊙



cordons non fournis

**90004** PACK POUR CONNEXION - ALIMENTATION

CÂBLE	⚡	P	🏠
noir	230 V	460 W (max.)	IP44

Alimentation pour cordon avec redresseur + picot ⊕ + gâine ⊕ + embout ⊙

### COMPLÉTEZ

	↔	RÉFÉRENCE
⊕ PICOTS DE CONNEXION	x 100 (au raccordable)	<b>90152</b>
⊕ PICOTS DE RACCORDEMENT	x 100 (de cordon à cordon)	<b>90170</b>
⊙ EMBOUTS DE PROTECTION	x 100	<b>90400</b>
⊕ GÂINE THERMO-RÉTRACTABLE	pré-collée transparente 0,10 m	<b>90488</b>
	pré-collée transparente 1,22 m	<b>90490</b>

### INSTALLEZ

**90500** CORNIÈRE DE FIXATION

↔ 1 mètre x 13 mm















# CORDON | STRIPLED | 230 V

Stripled ultra-lumineux !

↔ Touret 30 m | ↗ 12 x 6 mm | 60 LED/m | ✂ coupe à 1 m | ⚡ 230V | P 5 W/m (90 m max.) | ⚖ 6,8 kg | 🏠 IP44

⊕ PACK STRIPLED | 1 alimentation pré-installée avec embout de protection + 2 packs de connexion

	DÉSIGNATION	RÉFÉRENCE	NB LED	LED	EFFET
	STRIPLED	<b>82030H-1</b>	60 LED/m		
		<b>82930H-1</b>	60 LED/m		
		<b>82230H-1</b>	60 LED/m		
		<b>82330H-1</b>	60 LED/m		

Notre touret bois est certifié FSC (issus de forêts gérées durablement) 

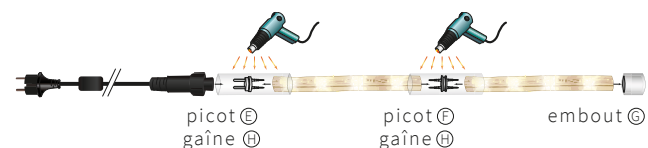

## CONNECTEZ

**80912** PACK POUR RACCORDEMENT - STRIPLED

2 picots ⊕ + 2 gâines ⊕ + embout ⊕





**80911** PACK POUR CONNEXION - ALIMENTATION

CÂBLE	⚡	P	🏠
noir	230 V	1500 W (max.)	IP44

Alimentation pour stripled avec redresseur + picot ⊕ + gaine ⊕ + embout ⊕



## COMPLÉTEZ

	RÉFÉRENCE
 ⊕ PICOTS DE CONNEXION x 100 (au raccordable)	<b>80914</b>
 ⊕ PICOTS DE RACCORDEMENT x 100 (de stripled à stripled)	<b>80915</b>
 ⊕ EMBOUTS DE PROTECTION x 100	<b>80916</b>
 ⊕ GAÏNE THERMO-RÉTRACTABLE x 100 (pré-collée) transparente de 25 x 80 mm	<b>80917</b>

**80913** REDRESSEUR RACCORDEABLE - STRIPLED

pour composer avec nos produits raccordable



## INSTALLEZ

**90500** CORNIÈRE DE FIXATION

↔ 1 mètre x 13 mm



# CORDON | NÉON | 230 V

Créez votre décor contemporain !

↔ Touret 30 m | ↗ 15x9 mm | 120 LED/m | ✂ coupe à 1 m | ⚡ 230V | P 9 W/m (30m max.) | 📦 5 kg | 🏠 IP44

📦 PACK NÉON | livré avec 3 packs de connexion. Possibilité de raccorder 30 mètres maximum sur une seule alimentation



DÉSIGNATION	RÉFÉRENCE	NB LED	LED	EFFET
NÉON	<b>83030H-1</b>	120 Led/m	☐	▬
	<b>83330H-1</b>	120 Led/m	■	▬
	<b>83430H-1</b>	120 Led/m	■	▬
	<b>83930H-1</b>	120 Led/m	■	▬
	<b>83730H-1</b>	120 Led/m	■	▬

NOUVEAU

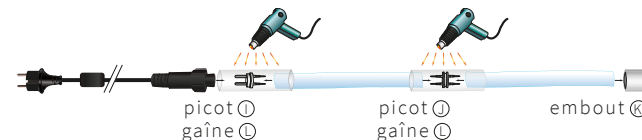

Notre touret bois est certifié FSC (issus de forêts gérées durablement)

## CONNECTEZ

### 80919 PACK POUR RACCORDEMENT - NÉON

2 picots ⊕ + 2 gaines ⊕ + embout ⊗



### 80918 PACK POUR CONNEXION - ALIMENTATION

CÂBLE	⚡	P	🏠
noir	230 V	460 W (max.)	IP44

Alimentation pour cordon avec redresseur + picot ⊕ + gaine ⊕ + embout ⊗



cordon non fourni

## COMPLÉTEZ

		RÉFÉRENCE
	⊕ PICOTS DE CONNEXION x 100 (au raccordable)	<b>80921</b>
	⊕ PICOTS DE RACCORDEMENT x 100 (de cordon à cordon)	<b>80922</b>
	⊗ EMOBOUTS DE PROTECTION x 100	<b>80923</b>
	⊕ GAÏNE THERMO-RÉTRACTABLE pré-collée transparente 25 x 80 mm	<b>80924</b>

### 80920 REDRESSEUR RACCORDABLE - STRIPLED

pour composer avec nos produits raccordable



## GUIRLANDE | GAMME MONTMARTRE | 36 V



### CHAPEAUX lot de 10 caps en métal à fixer

RÉFÉRENCE	CAPS	🏠
61550-CH	arrondis	INT/EXT
61550-LO	ondulés	INT/EXT



61550-CH

61550-LO

Créez une ambiance rétro pour toutes occasions ! Personnalisez-la en y ajoutant nos chapeaux en métal vintage arrondis ou ondulés.

### GUIRLANDE MONTMARTRE

Guirlande 10 ampoules - fournie sans alimentation

RÉFÉRENCE	AMPOULE LED	CÂBLE	↔	EFFET	⚡	P	🏠	🔌
61550-9	🟡	noir	L. 5,00 m	-	36 V	3 W	IP44	x 3
61550-M	🌈	noir	L. 5,00 m	-	36 V	3 W	IP44	x 3

### ALIMENTATION transformateur pour 3 guirlandes, télécommande et timer 6H

RÉFÉRENCE	⚡	P	🏠
95536	36 V	9 W	IP44



### AMPOULES

lot de 4 ampoules

RÉFÉRENCE	AMPOULES LED	⚡	P	🏠
65110-9	🟡	36 V	1 W	IP44
65110-M	🌈	36 V	1 W	IP44



## GUIRLANDES | RETRO | 230 V



◀ 10 m ▶ | 12 ampoules



◀ 4,5 m ▶ | 10 ampoules

### GUIRLANDES RETRO LED SMD

12 ampoules moulées - opaques - 3 LED / ampoule

RÉFÉRENCE	NB LED	LED	CÂBLE	↔	EFFET	⚡	P	🔌	🏠
50352-1-B0	12 x 3	🟡	noir	L. 10,0 m	-	230 V	4,6 W	x 10	IP44
50352-1-B9	12 x 3	🟡	noir	L. 10,0 m	-	230 V	4,6 W	x 10	IP44
50352-1-BM	12 x 3	🌈	noir	L. 10,0 m	-	230 V	4,6 W	x 10	IP44

### GUIRLANDES GUINGUETTE FILAMENT

10 ampoules moulées - semi-transparentes - filament LED

RÉFÉRENCE	NB AMPOULES	LED	CÂBLE	↔	EFFET	⚡	P	🔌	🏠
50358-B9	10	🟡	noir	L. 4,5 m	-	230 V	4,6 W	x 10	IP44
50358-BM	10	🌈	noir	L. 4,5 m	-	230 V	4,6 W	x 10	IP44

## GUIRLANDES | B22 | 230 V



◀ 9 m | 15 m | 50 m | 100 m ▶



### Précaution d'emploi :

Ne doivent pas être utilisées sans que toutes les ampoules et tous les joints d'étanchéité de la guirlande B22 soient en place. Vérifiez l'état des joints d'étanchéité avant installation.

Personnalisez vos guirlandes B22 à vos couleurs avec notre choix d'ampoules.

### GUIRLANDE B22

Vendues sans ampoule

RÉFÉRENCE	NB DOUILLES	CÂBLE	↔	EFFET	⚡	P	🏠
<b>69020S</b>	20	noir	L. 9 m	-	230 V	max 15 W / douille	IP44
<b>69040</b>	40	noir	L. 15 m	-	230 V	max 15 W / douille	IP44
<b>69140</b>	140	noir	L. 50 m	-	230 V	max 15 W / douille	IP44
<b>69100</b>	100	noir	L. 100 m	-	230 V	max 15 W / douille	IP44
<b>69300</b>	300	noir	L. 100 m	-	230 V	max 15 W / douille	IP44

## AMPOULES | B22 | 230 V



### AMPOULE B22 LED FLASH

60 flashes / min - Rendu ultra-lumineux

RÉFÉRENCE	NB LED	LED	EFFET	⚡	P	🏠
<b>65006</b>	8 LED SMD / ampoule	■	✳	230 V	1 W	IP44

## AMPOULES | LED SMD B22 | 230 V

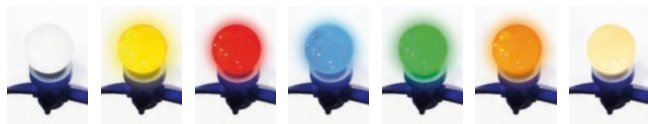

L'éclairage LED SMD est **10 x plus lumineux** qu'une LED classique. Sa haute luminosité offre **un meilleur rendement et un angle d'éclairage supérieur**.

### AMPOULE B22 LED SMD

Caps opaques en polycarbonate - culot en aluminium

RÉFÉRENCE	NB LED	LED	↕	EFFET	⚡	P	🏠
<b>65682-0PC</b>	4 LED SMD / ampoule	■	∅ 45 mm - ∅ 47 mm	-	230 V	0,62 W	IP44
<b>65682-1PC</b>	4 LED SMD / ampoule	■	∅ 45 mm - ∅ 47 mm	-	230 V	0,62 W	IP44
<b>65682-2PC</b>	4 LED SMD / ampoule	■	∅ 45 mm - ∅ 47 mm	-	230 V	0,62 W	IP44
<b>65682-3PC</b>	4 LED SMD / ampoule	■	∅ 45 mm - ∅ 47 mm	-	230 V	0,62 W	IP44
<b>65682-4PC</b>	4 LED SMD / ampoule	■	∅ 45 mm - ∅ 47 mm	-	230 V	0,62 W	IP44
<b>65682-5PC</b>	4 LED SMD / ampoule	■	∅ 45 mm - ∅ 47 mm	-	230 V	0,62 W	IP44
<b>65682-9PC</b>	4 LED SMD / ampoule	■	∅ 45 mm - ∅ 47 mm	-	230 V	0,62 W	IP44

## SUSPENSIONS STRIPLED | 230 V

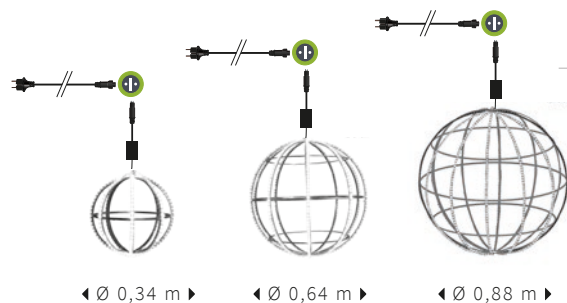

◀ Ø 0,34 m ▶      ◀ Ø 0,64 m ▶      ◀ Ø 0,88 m ▶

DÉSIGNATION	RÉFÉRENCE	NB LED	LED	↗	EFFET	⚡	P	⌚	⚖	🏠
NEPTUNE	<b>98612-A0</b>	240	■	Ø 0,34 m	☀️	230 V	39,6 W	en entrée	1,5 kg	IP44
	<b>98613-A0</b>	600	■	Ø 0,64 m	☀️	230 V	50 W	en entrée	2,5 kg	IP44
	<b>98614-A0</b>	960	■	Ø 0,88 m	☀️	230 V	80 W	en entrée	3,5 kg	IP44

## SPHÈRES LUMINEUSES | 230 V

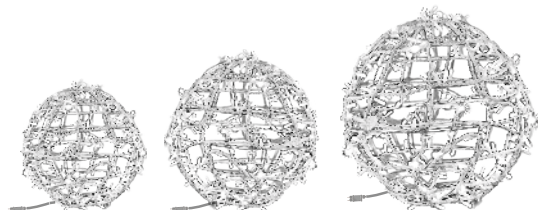

↕ Ø 0,40 m | ↕ Ø 0,60 m | ↕ Ø 1,00 m

DÉSIGNATION	RÉFÉRENCE	NB LED	LED	↗	EFFET	⚡	P	⚖	⌚	🏠
SATURN	<b>98604-AWP0-Z</b>	100	■	Ø 0,40 m	✖️	230 V	9,2 W	2,56 kg	oui	IP66
	<b>98604-AWP2-Z</b>	100	■	Ø 0,40 m	✖️	230 V	9,2 W	2,56 kg	oui	IP66
	<b>98604-AWP3-Z</b>	100	■	Ø 0,40 m	✖️	230 V	9,2 W	2,56 kg	oui	IP66
	<b>98604-AWP9-Z</b>	100	■	Ø 0,40 m	✖️	230 V	9,2 W	2,56 kg	oui	IP66
	<b>98606-AWP0-Z</b>	200	■	Ø 0,60 m	✖️	230 V	18,4 W	4,15 kg	oui	IP66
	<b>98606-AWP2-Z</b>	200	■	Ø 0,60 m	✖️	230 V	18,4 W	4,15 kg	oui	IP66
	<b>98606-AWP3-Z</b>	200	■	Ø 0,60 m	✖️	230 V	18,4 W	4,15 kg	oui	IP66
	<b>98606-AWP9-Z</b>	200	■	Ø 0,60 m	✖️	230 V	18,4 W	4,15 kg	oui	IP66
	<b>98610-AWP0-Z</b>	300	■	Ø 1,00 m	✖️	230 V	27,6 W	8,05 kg	oui	IP66
	<b>98610-AWP2-Z</b>	300	■	Ø 1,00 m	✖️	230 V	27,6 W	8,05 kg	oui	IP66
	<b>98610-AWP3-Z</b>	300	■	Ø 1,00 m	✖️	230 V	27,6 W	8,05 kg	oui	IP66
	<b>98610-AWP9-Z</b>	300	■	Ø 1,00 m	✖️	230 V	27,6 W	8,05 kg	oui	IP66

## BOUQUETS | 230 V

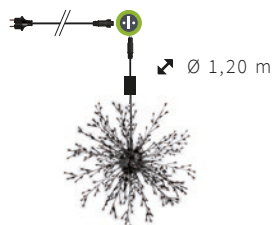

DÉSIGNATION	RÉFÉRENCE	NB LED	LED	BRANCHES	↗	EFFET	⚡	P	🔌	🏠	⚖️	🏠
GALACTIC PLUS	<b>61404-BP0</b>	390	■	26 blanches	Ø 1,20 m	✕*	230 V	27,60 W	en entrée	4,4 kg	IP44	

## BOUQUETS LUMINEUX | 230 V

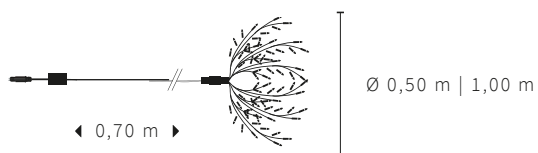

DÉSIGNATION	RÉFÉRENCE	NB LED	LED	BRANCHE	↔	EFFET	⚡	P	🔌	🏠	⚖️	🏠
ROMANCE	<b>54361-AP0</b>	190	■	argentée	Ø 0,50 m	✕*	230 V	5 W	en entrée	1,1 kg	IP44	
	<b>54362-AP0</b>	380	■	argentée	Ø 1,00 m	✕*	230 V	12 W	en entrée	1,4 kg	IP44	
	<b>54361-AP9</b>	190	■	argentée	Ø 0,50 m	✕*	230 V	5 W	en entrée	1,1 kg	IP44	
	<b>54362-AP9</b>	380	■	argentée	Ø 1,00 m	✕*	230 V	12 W	en entrée	1,4 kg	IP44	
	<b>54361-AFPO</b>	100	■	argentée	Ø 0,50 m	100 <sup>x</sup>	230 V	5 W	en entrée	1,1 kg	IP44	
	<b>54362-AFPO</b>	200	■	argentée	Ø 1,00 m	100 <sup>x</sup>	230 V	- W	en entrée	1,4 kg	IP44	



## DÉCORS SAPINETTE | 80 V



DÉSIGNATION	RÉFÉRENCE	NB LED	LED	↑	↗	Ø	EFFET	⚡	P	📖	🔌	🏠
ÉTOILE	<b>93652-P9-230V</b>	300	■	H. 0,90 m	L. 0,90 m		✕ <sup>x</sup>	80 V	27,60 W	6,00 kg	en entrée	IP44
COURONNE LUNE	<b>93650-P9-230V</b>	300	■	H. 1,10 m	L. 1,10 m	Ø 35 cm max	✕ <sup>x</sup>	80 V	27,60 W	13,00 kg	en entrée	IP44
JABOT	<b>93649-P9-230V</b>	300	■	-	L. 2,70 m	Ø 35 cm max	✕ <sup>x</sup>	80 V	27,60 W	3,36 kg	en entrée	IP44

Tous nos décors sapinette PVC sont certifiés anti-feu M1

## BOÎTES À LUMIÈRE PERSONNALISÉES | 230 V



Retrouvez toutes nos boîtes à lumière personnalisées sur : [https://bit.ly/boite\\_a\\_lumiere](https://bit.ly/boite_a_lumiere) ou scannez le QR code ci-contre.

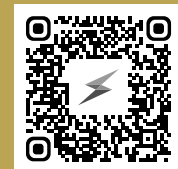

DÉSIGNATION	RÉFÉRENCE	NB LED	LED	↗	EFFET	⚡	P	🔌	📖	🏠
BAL PERSONNALISÉE Ø 67	<b>40550LED-0</b>	120	■	Ø. 0,67 m	■ ■ ■	230 V	10W	oui	3,6 kg	IP44
BAL PERSONNALISÉE Ø 100	<b>40549LED-0</b>	180	■	Ø. 1,00 m	■ ■ ■	230 V	15 W	oui	8,6 kg	IP44

Pour vos personnalisations nous préconisons des fichiers vectoriels

## ÉTOILES 3D | 12 V



↑ ↓ Ø 50 cm

DÉSIGNATION	RÉFÉRENCE	COLORIS	NB LED	LED	↗	EFFET	⚡	P	Ⓢ	⚖	🏠
ALENA BLANCHE	<b>50371-B9</b>	■	24 led / ampoule	■	Ø 0,50 m	-	12 V	3 W	en entrée	0,6 kg	IP44
ALENA ROUGE	<b>50372-B2</b>	■	24 led / ampoule	■	Ø 0,50 m	-	12 V	3 W	en entrée	0,6 kg	IP44
ALENA JAUNE	<b>50373-B9</b>	■	24 led / ampoule	■	Ø 0,50 m	-	12 V	3 W	en entrée	0,6 kg	IP44

## BULLES DE LUMIÈRE | 230 V

alimentation non fournie

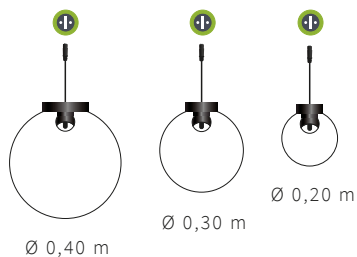

DÉSIGNATION	RÉFÉRENCE	NB AMPOULE LED	↗	EFFET	⚡	P	⚖	Ⓢ	🏠
BULLE DE LUMIÈRE	<b>98620-20-B9</b>	1 (E27)	■ Ø 0,20 m	-	230 V	2 W	0,4 kg	en entrée	IP44
	<b>98620-30-B9</b>	1 (E27)	■ Ø 0,30 m	-	230 V	2 W	0,6 kg	en entrée	IP44
	<b>98620-40-B9</b>	1 (E27)	■ Ø 0,40 m	-	230 V	2 W	0,8 kg	en entrée	IP44

AMPOULE E27 LED  
(ampoule de remplacement pour bulles de lumière)



RÉFÉRENCE	NB LED	LED	↗	EFFET	⚡	P	🏠
<b>65062-9</b>	1 LED / ampoule	■	Ø 60 mm	-	230 V	2 W	IP44
<b>65062-2</b>	1 LED / ampoule	■	Ø 60 mm	-	230 V	2 W	IP44

## SPIRALE 230 V

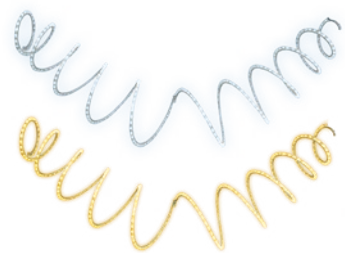

Largeur environ : 2,40 m

Apportez une touche originale et design à vos rues et ruelles



DÉSIGNATION	RÉFÉRENCE	LED	↕	↔	EFFET	⚡	P	⚖️	⬇️	🏠
LILIANE	<b>46102MIL-0</b>	■	-	L. 2,40 m	-	230 V	48,00 W	2,8 kg	oui	IP44
LILIANE	<b>46102MIL-9</b>	■	-	L. 2,40 m	-	230 V	48,00 W	2,8 kg	oui	IP44

## BOULES INCASSABLES



Boules en matière plastique pailleté,  
avec système d'accroche

DÉSIGNATION	RÉFÉRENCE	COLORIS	↔	🏠
BOULE Ø 12CM	<b>94212-B14</b>	argent	Ø 12 cm	INT/EXT
	<b>94212-BH15</b>	rouge	Ø 12 cm	INT/EXT
	<b>94212-B29</b>	bleu	Ø 12 cm	INT/EXT
BOULE Ø 15CM	<b>94215-B14</b>	argent	Ø 15 cm	INT/EXT
	<b>94215-BH15</b>	rouge	Ø 15 cm	INT/EXT
	<b>94215-B29</b>	bleu	Ø 15 cm	INT/EXT
BOULE Ø 22CM	<b>94222-B04</b>	or	Ø 22 cm	INT/EXT
	<b>94222-B14</b>	argent	Ø 22 cm	INT/EXT
	<b>94222-BH15</b>	rouge	Ø 22 cm	INT/EXT
	<b>94222-B29</b>	bleu	Ø 22 cm	INT/EXT
KIT 15 BOULES	<b>94302-B04</b>	or	Ø 12/15/22 cm	INT/EXT
	<b>94302-B14</b>	argent	Ø 12/15/22 cm	INT/EXT
	<b>94302-BH15</b>	rouge	Ø 12/15/22 cm	INT/EXT
	<b>94302-B29</b>	bleu	Ø 12/15/22 cm	INT/EXT

# Les accessoires

## RACCORDEMENTS | SÉCURITÉ ÉLECTRIQUE



### 98003 COFFRET DE PROTECTION

disjoncteur différentiel à réarmement manuel  
1 prise + coupe circuit - 🏠 IP44



## FIXATION | POTEAUX

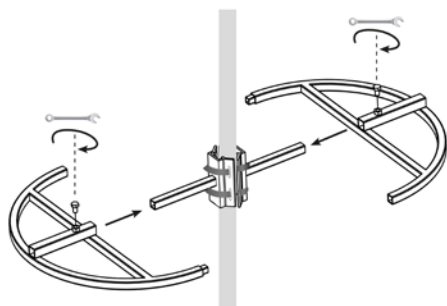

DÉSIGNATION	Ø	RÉFÉRENCE	KG	🏠
FIXATION CIRCULAIRE Composée de 2 demi-cercles et 2 attaches poteau réglables. Fournie sans décor lumineux. Structure en aluminium.	Ø 0,60 m	<b>90608</b>	1,6 kg	INT/EXT
	Ø 1,20 m	<b>90609</b>	3,1 kg	

DÉSIGNATION	RÉFÉRENCE	🏠
ATTACHE POTEAU POUR MOTIF INFÉRIEUR À 1,50 M Systèmes de fixation sécurisants, rapides et pratiques.	<b>90601</b>	INT/EXT
ATTACHE POTEAU POUR MOTIF SUPÉRIEUR À 1,50 M Kit de 2 attaches poteau composées de 2 parties chacune. Systèmes de fixation sécurisants, rapides et pratiques.	<b>90602</b>	INT/EXT

SOCLE



43475-EMBASE

socle pour les motifs français®  
Embase 300 x 300 x 5mm  
+ tube aluminium carré  
30 x 30 x 0.2mm



PASSAGE-CÂBLES | AVEC CAPOT À CHARNIÈRE

**SÉCURITÉ :**  
**NON DÉMONTABLE !**

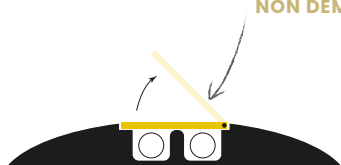
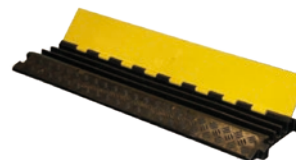

Passage de câble avec capot sur charnière non démontable.

DÉSIGNATION	RÉFÉRENCE	↕	↔	↗	⚖️	TAILLE CANAL (L x H)
PASSAGE DE CÂBLE 2 VOIES	<b>PC-2V-100</b>	H. 4,5 cm	L. 1,00 m	P. 0,25 m	Charge admissible 12 T	30 x 32mm (x2)
PASSAGE DE CÂBLE 3 VOIES	<b>PC-3V-90</b>	H. 5,5 cm	L. 0,90 m	P. 0,55 m	Charge admissible 20 T	30 x 30mm (x3)
PASSAGE DE CÂBLE 4 VOIES	<b>PC-4V-90</b>	H. 6,0 cm	L. 0,90 m	P. 0,58 m	Charge admissible 20 T	50 x 32mm (x4)

Certifié APAVE | Attention : ne jamais dépasser les charges indiquées.



RETROUVEZ L'ENSEMBLE  
DE NOTRE GAMME SCÉNOGRAPHIE  
DANS NOTRE CATALOGUE DÉDIÉ.



Prenez contact avec votre commercial  
pour plus de renseignements.



# La colorisation facile Gamme SPECTRA

Découvrez notre nouvelle gamme spécialement conçue pour une utilisation intuitive et facile, elle est accessible à tous !  
Les connectiques ainsi que les réglages correspondent aux produits standards du marché.

Panachez la gamme sur une façade sans couleurs hétérogènes

**Optique**  
**Optionnelle Externe**  
Optique 40°, 60° ou 40x25°,  
visée sur le projecteur par  
l'extérieur.

**Connecteur d'alimentation**  
Connecteur DMX et XLR

**Plaque de  
protection visée**  
Afin de protéger  
l'interface de contrôle des  
oiseaux ou du public.

**Connecteur  
d'alimentation**



# Projecteurs LED

## Gamme SPECTRA



	SP-PARLED710-IP	SP-PARLED1210-IP	SP-PARLED1810-IP	SP-WASH2410-IP	SP-BAR1210-IP
<b>LED CRÉE</b>	7 LED x 10 W	12 LED x 10 W	18 LED x 10 W	24 LED x 10 W (RGBW)	12 LED x 10 W (RGBW)
<b>COLORISATION</b>	RGBW (4 en 1)				
<b>LUMINOSITÉ</b>	5 230@2m	8 650@2m	17 100@2m	19 030@2m	7 400@2m
<b>DURÉE DE VIE LED</b>	40 000 h soit env. 5 ans en 24h/24				
<b>NIVEAU SONORE</b>	0 dB				
<b>ANGLE</b>	25°				
<b>CANAUX DMX</b>	5 ou 8				
<b>MODE DE PILOTAGE</b>	DMX 512, maître-esclave / Autonome				
<b>SPÉCIFICITÉ</b>	Captation vidéo : Flicker free				
<b>DIMMER</b>	0 à 100 % - 16 bit				
<b>UTILISATION</b>	Extérieure (IP 65)				
<b>NORMES</b>	CE / ROHS				
<b>CONSOMMATION</b>	80 W	125 W	200 W	260 W	125 W
<b>TEMPÉRATURE</b>	minimum : -20°C / maximum : +40°C				
<b>DIMENSIONS</b>	226 x 244 x 156 mm	298 x 268 x 157,5 mm	298 x 268 x 157,5 mm	525 x 205 x 150 mm	1 000 x 95 x 185 mm
<b>POIDS</b>	4,3 kg	5,5 kg	7,6 kg	7,6 kg	7 kg

# Mise en service et programmes simplifiés

Le PLUS Festilight : KIT ANIMATION SPECTRA comprenant :

Une notice simple de paramétrage et de mise en place, 8 programmes enregistrés dans une clé USB et un player DMX.

## QUELS PROJECTEURS ?

Fonctionne avec toute la gamme SPECTRA panachée ou non.

## COMBIEN DE PROJECTEUR ?

De 1 à 10 projecteurs, 12, 15 ou 20 projecteurs.

## COMMENT UTILISER ?

Connectez et configurez vos appareils SPECTRA en suivant notre schéma. Il ne vous reste plus qu'à appuyer sur «PLAY». Changez de programme au fil des saisons grâce aux boutons en façade.

## QUELS PROGRAMMES ?

- |                    |                                 |
|--------------------|---------------------------------|
| 1 Tout Blanc froid | 5 Bleu / Blanc / Rouge          |
| 2 Tout Blanc chaud | 6 Changement progressif couleur |
| 3 Tout Bleu        | 7 Blanc chaud / Blanc froid     |
| 4 Tout Rose        | 8 Bleu / Blanc / Rouge V2       |

## QUEL RÉSULTAT ?

### PROGRAMME N°1 :

2 projecteurs.



### PROGRAMME N°2 :

6 projecteurs.



### PROGRAMME N°3 :

6 projecteurs.



### PROGRAMME N°4 :

6 projecteurs.



### PROGRAMME N°5 :

4 projecteurs.



### PROGRAMME N°6 :

6 projecteurs.







## SP-RECDMX-512

Player 220V - 8 programmes  
512 canaux

## SP-RECDMX-60

Player USB 8 programmes  
jusqu'à 4 projecteurs

<b>MODE DE LECTURE</b>	En boucle, 1 seule fois, automatique, musical	Réglable dans le logiciel
<b>PROGRAMME</b>	Ajustable en vitesse	Réglable dans le logiciel
<b>STOCKAGE</b>	512 Mo intégré	8 kB
<b>NOMBRE DE PROGRAMME</b>	8	16
<b>DURÉE DU CONTENU</b>	5 minutes	800 pas sur 60 canaux
<b>MODE DE PILOTAGE</b>	Mode administrateur	selection via bouton
<b>CONNEXIONS</b>	RJ45 / RS 232 / XLR 3 points	bornier
<b>BACK-UP / TELECHARGEMENT</b>	Clé USB	via logiciel
<b>ENTRÉE ÉLECTRIQUE</b>	AC88-256 V 50/60 Hz	mini USB
<b>UTILISATION</b>	-	-
<b>NORMES</b>	-	-
<b>DIMENSION</b>	482 x 173 x 46 mm	52 x 29 x 24 mm
<b>POIDS</b>	1,65 kg	0,16 kg

## CÂBLES



### PRP433

CÂBLE D'ALIMENTATION 3X1,5 MM<sup>2</sup>  
SHUKO MÂLE / POWERCON TRUE1 FEMELLE

PRP433-1.5  
1,5 m



### PRP435

CÂBLE POWERCON TRUE1  
MALE ET FEMELLE

PRP435-1.5	PRP435-3	PRP435-5
1,5 m	3 m	5 m



### IPDMX

RALLONGE DMX IP

IPDMX-3	IPDMX-5	IPDMX-10	IPDMX-20
3 m	5 m	10 m	20 m

# Projecteurs Gobos



**GP40R1-IP**



**GP80R1-IP**



**GP200R1-IP**

<b>LED CRÉE</b>	40 W	80 W	200 W
<b>T° DE COULEUR (KELVIN)</b>	6 500 °K		8 000 °K
<b>LUX</b>	9 380 lux@1m	15 000 lux@1m	14 000 lux@1m
<b>INTENSITÉ LUMINOSITÉ</b>	4 200 lumens	9 000 lumens	14 000 lm
<b>DISTANCE MAX. DE PROJECTION</b> (conditions idéales)	25 m	35 m	47 m
<b>DISTANCE MAX. CONSEILLÉE</b>	15 m	25 m	37 m
<b>TAILLE DE L'IMAGE</b>	7 m (à 15 m) 12,5 m (à 25 m)	10 m (à 20 m) 17,5 m (à 35 m)	14 m (à 37 m)
<b>OUVERTURE (ANGLE)</b>	28°		22°
<b>GOBOS FIXES ET/OU ROTATIFS</b>	Rotatif (réglable)		Rotatif (réglable)
<b>RÉGLAGES</b>	Arrêt / Rotation / 3 paliers de vitesse		Arrêt / Rotation / 3 paliers de vitesse
<b>TAILLE DU GOBO</b>	54 mm		54 mm
<b>NOMBRE DE GOBOS (NON FOURNI)</b>	1		1
<b>UTILISATION</b>	Extérieure (IP65)		Extérieure (IP65)
<b>CONSOMMATION</b>	45 W	85 W	220 W
<b>DIMENSIONS</b>	290 x 290 x 150 mm	360 x 250 x 220 mm	395 x 194 x 263 mm
<b>POIDS</b>	3 kg	6 kg	5,7 kg
<b>TÉLÉCOMMANDE</b>	oui		oui



GOBOS | NOTRE COLLECTION DE GOBOS



GOBO-HALLOWE-2C-54



GOBO-FLOCON-R-2C-54



GOBO-OCT-01-2C



Ø 54mm GOBO-FLOCON-1C-54



GOBO-GOURMAN-1C-54



GOBO-ANGE-1C-54



GOBO-ETOILE-1C-54



GOBO-JF-1C-54



GOBO-CAD-1C-54



GOBO-TRAI-1C-54



GOBO-VAL-2C-54



Ø 54mm GOBO-FLOCON-2C-54



GOBO-FILANTE-2C-54



GOBO-PN-2C-54



GOBO-PNL-2C-54



GOBO-JF-2C-54



GOBO-JOY-2C-54



GOBO-MULTI-3C-54







GOBO-GOURMAN-3C-54



## GOBOS | PERSONNALISÉS

Les gobos s'adaptent à toutes vos manifestations : Octobre Rose, Saint-Valentin, 14 Juillet, événements sportifs, rendez-vous culturels... Une solution idéale pour marquer chaque temps fort avec une mise en lumière unique et impactante

DÉSIGNATION	RÉFÉRENCE	NB COULEURS	↕
GOBO VERRE   1 COULEUR	<b>GOBO54MM-1C</b>		Ø. 54 mm
GOBO VERRE   2 COULEURS	<b>GOBO54MM-2C</b>		Ø. 54 mm
GOBO VERRE   3 COULEURS	<b>GOBO54MM-3C</b>		Ø. 54 mm
GOBO VERRE   FULL COLOR	<b>GOBO54MM-FC</b>		Ø. 54 mm

Retrouvez tout nos gobos personnalisés sur:  
[https://bit.ly/gobos\\_festilight](https://bit.ly/gobos_festilight)  
 ou scannez le QR code ci-dessus.

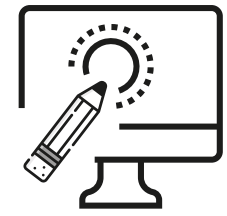

Illustration de votre choix !  
 (jusqu'à 4 aplats de couleurs).

Vectorisation de votre illustration par  
 notre service infographie sur demande.

Couleurs disponibles pour la création de vos gobos personnalisés :

1 À 3 COULEURS



FULL COLOR



# Index

170W44H-1	66
172W44H-1	66
173W44H-1	66
174W44H-1	66
179W44H-1	66
18044H-1	66
1800P44H-1	66
18144H-1	66
18244H-1	66
1820P44H-1	66
18344H-1	66
18444H-1	66
18944H-1	66
1890P44H-1	66
18M44H-1	66
39200-0	65
39201-0	65
39210-0	65
39211-0	65
39212-0	65
39301-W0-Z	61
39301-W9-Z	61
39302-W0-Z	61
39302-W9-Z	61
39303-W0-Z	61
39304-W0-Z	61
39350-W0-Z	61
39400-W0-Z	65
40298-W0	47
40299-W0	47
40300-W0	47
40447-W0-31V	47
40448-W0-31V	47
40455-W0	47
40477-AP0	54
40477-APM	54
40477-CMATP9	54
40478-AP0	54
40478-CMATP9	54
40479-AP0	54
40479-AP9	54
40479-CMATP9	54
40549LED-0	73
40550LED-0	73
40560-CMATP9	54
40560-AP0	54

40561-CMATP9	54
40561-AP0	54
40577-0	47
40578-0	47
40579-0	47
40580-0	47
43005LED-0P0	45
43098LED	45
43105LED-0P0	45
43129LED-P0	45
43130LED-P0	45
43130LED-P9	45
43131LED-0P0	45
43131LED-3P0	45
43184LED-P0	45
43184LED-P3	45
43186LED-0	45
43206LED-P0	46
43224LED-0FP0	45
43224LED-2-0FP0	46
43226LED-0P9	45
43226NEON-0	45
43226LED-2-0P9	45
43229LED-P0	45
43229LED-2-P0	46
43232LED-2-0P0	46
43233LED-0P0	45
43233LED-2-0P0	46
43236LED-0P0	45
43236LED-2-0P0	45
43237LED-0P0	45
43237LED-2-0P0	46
43407NEON-0	53
43431LED-P0	55
43432LED-P0	55
43434LED-0	57
43435LED-P0	57
43439LED-0P0	57
43451LED-P0	53
43451LED-P9	53
43452LED-P0	53
43452LED-P9	53
43453LED-P0	53
43453LED-P9	53
43454LED-P0	56
43454LED-P9	56
43458LED-9	50
43459LED-9	51
43460LED-9	50
43461LED-9	57

43462LED-9	57
43465LED-P0	51
43465LED-P9	51
43466LED-P0	51
43466LED-P9	51
43467LED-P9	51
43468LED-2	50
43469LED-P9	51
43470LED-P0	51
43470LED-P9	51
43471LED-P9	57
43475-EMBASE	77
46003NEON-0	41
46003NEON-9	41
46099NEON-0	43
46099NEON-9	43
46102MIL-0	75
46102MIL-9	75
46234MIL-0	45
46533-0	41
46535-0	39
46535-9	39
46540NEON-0	39
46540NEON-9	39
46541NEON-2	39
46543NEON-9P0	41
46545MIL-FP0	45
46546MIL-0FP0	45
46547MIL-0FP0	45
46548-5-0	39
46558NEON-2	39
46558NEON-0	39
46559-R-NEON-0	39
46559-R-NEON-2	39
46579NEON-0P0	37
46580NEON-9P9	27
46580-V-NEON-0	27
46581-R-NEON-29	29
46582NEON-9P9	29
46583NEON-0P9	27
46583-V-NEON-0	27
46584-R-NEON-2	27
46584-R-NEON-0	27
46585NEON-9	31
46589-R-NEON-9	39
46589-R-NEON-0	39
46591NEON-0	35
46592NEON-0P0	41
46592NEON-9P9	41
46593NEON-0P0	41

46593NEON-9P9	41
46594NEON-02	35
46596NEON-0	39
46596NEON-9	39
46598-GB-MIL-0P0	29
46598-GB-MIL-0P0	50
46599-GR-MIL-9P9	29
46599-GR-MIL-9P9	50
46612NEON-0	31
46612NEON-9	31
46613NEON-0	31
46613NEON-9	31
46614NEON-0	30
46614NEON-9	30
46615NEON-0	30
46615NEON-9	30
46616NEON-0	31
46616NEON-9	31
46617NEON-0	31
46617NEON-9	31
46618NEON-0	30
46618NEON-9	30
46619NEON-0	30
46619NEON-9	30
46620NEON-0	30
46620NEON-9	30
46621-GN-NEON-0	35
46622-GN-NEON-0	35
46623-N-NEON-0	35
46624NEON-92	37
46625NEON-9	37
46626NEON-92	37
46627NEON-0	41
46627NEON-9	41
46628NEON-0	41
46628NEON-9	41
46629-R-NEON-02	37
46630-R-NEON-0	42
46630-R-NEON-9	42
46630-R-NEON-2	42
50350-1-BRGB-Z	61
50352-1-B0	69
50352-1-B9	69
50352-1-BM	69
50358-B9	69
50358-BM	69
50371-B9	74
50372-B2	74
50373-B9	74
50385-1-B0-Z	60

50385-1-W0-Z	60
50385-1-B9-Z	60
50385-1-W9-Z	60
50385-1-B3-Z	60
50385-1-W3-Z	60
50385-1-BM-Z	60
50385-2-B0-Z	60
50385-2-W0-Z	60
50385-2-B9-Z	60
50385-2-W9-Z	60
50385-2-B3-Z	60
50385-2-W3-Z	60
50385-2-BM-Z	60
50421-16-W0-Z	64
50421-16-W9-Z	64
50421-16-W3-Z	64
54310-W0-Z	63
54310-W9-Z	63
54310-W3-Z	63
54310-W2-Z	63
54360-W0	62
54360-W9	62
54361-AP0	72
54361-AP9	72
54361-AFP0	72
54362-AP0	72
54362-AP9	72
54362-AFP0	72
54371-2-W0-Z	62
54371-2-W9-Z	62
54380-1-B0-Z	60
54380-1-W0-Z	60
54380-1-B9-Z	60
54380-1-W9-Z	60
54380-1-B3-Z	60
54380-1-W3-Z	60
54380-1-B2-Z	60
54380-1-W2-Z	60
54380-2-B0-Z	60
54380-2-W0-Z	60
54380-2-B9-Z	60
54380-2-W9-Z	60
54380-2-B3-Z	60
54380-2-W3-Z	60
54380-2-B2-Z	60
54380-2-W2-Z	60
54380-2-FP0-Z	60
54412-12-W0-Z	63
54412-12-W9-Z	63
54412-12-W3-Z	63

54412-12-W2-Z	63
54418-12-W0-Z	63
54418-12-W9-Z	63
54418-12-W3-Z	63
54418-12-W2-Z	63
54419-12-WFPO-Z	63
54420-12-WFPO-Z	63
54422-60-W0-Z	64
54422-60-W9-Z	64
54422-60-W3-Z	64
54422-60-W2-Z	64
54425-36-WFPO-Z	64
54450-B0-Z	64
54500-8-W0-Z	63
54500-8-W9-Z	63
54501-8-W0-Z	63
54501-8-W9-Z	63
61404-BP0	72
61450-B0	52
61453-B9	52
61503-B0	52
61504-B9	52
61550-9	69
61550-M	69
61550-CH	69
61550-LO	69
65006	70
65062-9	74
65062-2	74
65110-9	69
65110-M	69
65682-0PC	70
65682-1PC	70
65682-2PC	70
65682-3PC	70
65682-4PC	70
65682-5PC	70
65682-9PC	70
69020S	70
69040	70
69100	70
69140	70
69300	70
70173-0	52
70173-9	52
70189-0	52
70215-9	52
70221-9	55
70226-9	55

70229-P9	55
70230-P9	55
70242-P9	55
80911	67
80912	67
80913	67
80914	67
80915	67
80916	67
80917	67
80918	68
80919	68
80920	68
80921	68
80922	68
80923	68
80924	68
82030H-1	67
82230H-1	67
82330H-1	67
82930H-1	67
83030H-1	68
83330H-1	68
83430H-1	68
83930H-1	68
90004	66
90050	66
90102-W-Z	59
90102-B-Z	59
90221-B-Z	59
90221-W-Z	59
90225-B-Z	59
90225-W-Z	59
90254-B	59
90256-B	59
90303-B-Z	59
90303-W-Z	59
90304-B-Z	59
90304-W-Z	59
90305-B-Z	59
90305-W-Z	59
90306-B-Z	59
90306-W-Z	59
90380-B-Z	59
90380-W-Z	59
90390-B-Z	59
90390-W-Z	59
90500	66
90500	67

90601	76
90602	76
90608	76
90609	76
91402-B-Z	59
93649-P9-230V	73
93650-P9-230V	73
93652-P9-230V	73
93783	49
93784	49
93785	49
93837	48
93852	48
93853	49
93854	49
93855	49
94212-BH15	75
94212-B29	75
94212-B14	75
94215-BH15	75
94215-B29	75
94215-B14	75
94222-BH15	75
94222-B29	75
94222-B14	75
94302-B04	75
94302-BH15	75
94302-B29	75
94302-B14	75
95140-6-WP0-Z	62
95140-6-WP9-Z	62
95536	69
98003	76
98184-3M	56
98185-3M	56
98186-3M	56
98604-AWP0-Z	71
98604-AWP2-Z	71
98604-AWP3-Z	71
98604-AWP9-Z	71
98606-AWP0-Z	71
98606-AWP2-Z	71
98606-AWP3-Z	71
98606-AWP9-Z	71
98610-AWP0-Z	71
98610-AWP2-Z	71
98610-AWP3-Z	71
98610-AWP9-Z	71
98612-A0	71

98613-A0	71
98614-A0	71
98620-20-B9	74
98620-30-B9	74
98620-40-B9	74
98846-4M	56
GOBO-HALLOWE-2C-54	83
GOBO-FLOCON-R-2C-54	83
GOBO-OCT-01-2C	83
GOBO-ANGE-1C-54	83
GOBO-CAD-1C-54	83
GOBO-ETOILE-1C-54	83
GOBO-FILANTE-2C-54	83
GOBO-FLOCON-1C-54	83
GOBO-GOURMAN-3C-54	83
GOBO-JF-1C-54	83
GOBO-JF-2C-54	83
GOBO-JOY-2C-54	83
GOBO-MULTI-3C-54	83
GOBO-PN-2C-54	83
GOBO-PNL-2C-54	83
GOBO-TRAI-1C-54	83
GOBO-VAL-2C-54	83
GOBO54MM-1C	84
GOBO54MM-2C	84
GOBO54MM-3C	84
GOBO54MM-FC	84
GP200R1-IP	82
GP40R1-IP	82
GP80R1-IP	82
IPDMX-10	81
IPDMX-20	81
IPDMX-3	81
IPDMX-5	81
PC-2V-100	77
PC-3V-90	77
PC-4V-90	77
PRP433-1.5	81
PRP435-1.5	81
PRP435-3	81
PRP435-5	81
SP-BAR1210-IP	79
SP-PARLED710-IP	79
SP-PARLED1210-IP	79
SP-PARLED1810-IP	79
SP-WASH2410-IP	79
VBUL-3M50-T1-1-R	22
VBUL-3M50-T1-2-R	22
VBUL-3M50-T1-3-R	22

VBUL-3M50-T2-1	22
VBUL-3M50-T2-2	22
VBUL-3M50-T2-3	22
VBUL-3M50-T4-4	22
VBUL-3M50-T4-5	22
VBUL-3M50-T4-6	22
VBUL-3M50-T7-1	22
VBUL-3M50-T7-2	22
VBUL-3M50-T7-3	22
VBUL-3M50-T7-7	22
VBUL-3M50-T6-1	22
VBUL-3M50-T6-2	22
VBUL-3M50-T6-3	22
VBUL-3M50-T5-2	22
VBUL-KIT-BARRIERES	23
VBUL-KIT-ECORCE	23

# Nos Remerciements

## Conception | Création

Service Communication - Marketing Festilight

## Photographies

©Festilight - ©Olivier Frajman Photographe -©Stéphane Clément -©Raphaël Keita - ©Visuell -©GillesBertrand - ©Hurluberlue Photographies - ©Ad just production -©Pil-Vidéo Villeneuve-les-Avignon - ©Bekafun - ©Lyskomponenter - ©Jensenmedia - ©Jehan Debujadoux - ©Paul Blind - ©Esta Webster - ©ALCANAUTHA Studio - ©Pyroconcept - ©Newair Digital Colomars - ©Nicolas Barbanchon - ©Ville de Bayeux - ©MLJ Production Lannion - ©WB Production Montpellier - ©Shutterstock - ©Pixabay - ©AdobeStock -©Unsplash

## Remerciements

À tous nos clients – collectivités, distributeurs, associations de commerçants, magasins, espaces commerciaux, parcs d'attractions etc. qui nous renouvellent leur confiance chaque année et nous permettent d'enrichir ce catalogue de magnifiques réalisations.

Merci à nos fournisseurs, partenaires et à toutes les personnes ayant contribué à son élaboration, votre engagement et votre collaboration sont essentiels !

## Tous droits réservés

Notre catalogue contient des photos non-contractuelles.

Les dimensions de nos produits sont données à titre indicatif et peuvent subir des modifications.

Toute reproduction, par quelque procédé que ce soit, doit être préalablement autorisée par Festilight.

Ne pas jeter sur la voie publique.

© 2025 par Festilight



- Agences **YESSS ELECTRIQUE** ● Siège social YESSS
- Agences **YESSS PLOMBERIE** ● Plateformes logistiques
- Agences avec une offre électricité et plomberie

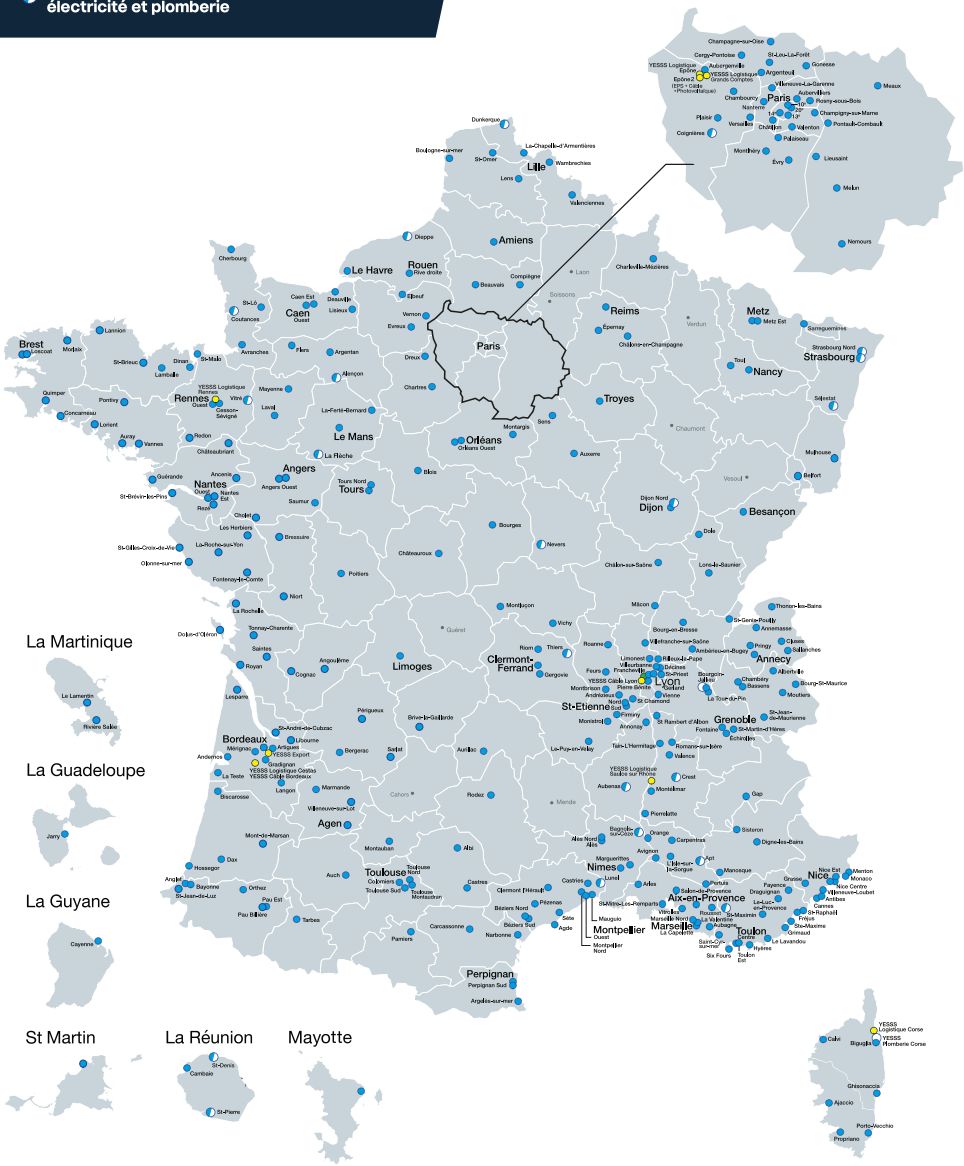

TOUT LE MATÉRIEL ÉLECTRIQUE



Toutes nos solutions éclairage pour un confort optimal tout en vous garantissant des économies d'énergie (pavés, étanches, spots, ampoules, rubans LED...).



Toutes nos solutions IRVE & Energies pour une mobilité électrique durable et une énergie verte (bornes de recharge, stockage par accumulateurs, panneaux photovoltaïque...).



Toutes nos solutions sécurité pour protéger votre habitat et vos proches (caméras, alarmes, contrôles d'accès...).



Toutes nos solutions intelligentes et connectées pour une chaleur douce et un air sain chez vous.



Toutes nos solutions industrie pour répondre à vos exigences et à vos conditions spécifiques de travail dans vos espaces de production.



Toute notre polyvalence au service de vos chantiers.

- La Martinique
- La Guadeloupe
- La Guyane
- St Martin
- La Réunion
- Mayotte

**YESSS PRO**

Téléchargez gratuitement la YESSS App pour encore plus de fonctionnalités.

ou directement sur notre site

[yesss.fr/yessspro](https://www.yesss.fr/yessspro)

**TOUJOURS + PRO**

- VOS PRIX ET LE STOCK EN TEMPS RÉEL
- UNE EXPÉRIENCE PERSONNALISÉE
- RECHERCHE PRODUITS OPTIMISÉE
- SESSIONS MULTI-UTILISATEURS
- VOS DEMANDES COMPTABLES
- DES OUTILS CONNECTÉS
- LOGICIEL COMMERCIAL

Retrouvez toutes nos agences sur [WWW.YESSS.FR](http://WWW.YESSS.FR)

