

atlantic

L'offre Ventilation

en un clin d'œil



• MARQUE FRANÇAISE • RECOMMANDÉE PAR LES PROFESSIONNELS • SOLUTIONS CONNECTÉES

Extraction individuelle

Guide de choix

L'extraction continue

Je souhaite **améliorer la qualité de mon air intérieur** au quotidien

		Salle de bains ou WC		Cuisine	
		Longueur de conduits		Longueur de conduits	
Commande du boost		< 1,5 m	1,5 m à 10 m	< 1,5 m	1,5 m à 10 m
	Pas de boost	Curv Confort 100 123235	-	-	-
Commande manuelle	Je souhaite le mettre en route et l'éteindre manuellement (interrupteur)	-	-	Curv Confort 120 I 123238 Curv Genius 120 I 123241	Curv Genius 120 I 123241
Commande semi-automatique	Je souhaite le mettre en route manuellement avec une extinction automatique (minuterie réglable)	Curv Genius 100 T 123240	Curv Genius 100 T 123240	-	-
Commande automatique	Je souhaite ne pas m'en occuper (détecteur de présence)	Curv Confort 100 PIR 123236	-	-	-
	Je souhaite une mise en route dès qu'il détecte de l'humidité (hygrostat)	Curv Confort 100 HY 123237	-	-	-
Commande automatique et intelligent	Je souhaite un désembuage rapide et automatique de ma pièce	Curv Genius 100 IH 123239	Curv Genius 100 IH 123239	Curv Genius 120 IH 123250	Curv Genius 120 IH 123250

Installation spécifique en conduits



VCM Easy 100 3V - 123186
VCM Easy 125 3V - 123187
VCM Easy 150 3V - 123188

Installation spécifique avec conduits très longs Ventilation Mécanique Répartie



Airéa 2 cuisine - 123183
Airéa 2 15 - 123184
Airéa 2 30 - 123185

Installation spécifique double flux pièce par pièce



Mono DF LT
123039

Petits locaux tertiaires : se reporter aux débits conseillés dans le guide du Règlement Sanitaire Départemental Type (RSDT).

ACCESSOIRES

Volets extérieurs

LIBELLÉ	RÉF.
VO 100	123107
VO 120	123108
VO 150	123109
VO 100 A	123113
SM 125	123075



Accessoires complémentaires

LIBELLÉ	RÉF.
Kit de traversée de mur	
KTM 100	123045
Variateur de vitesse	
VEM 1.5	311006
Interrupteur	
INTER 2 V	412257



ACCESSOIRES

Grilles GA AL

LIBELLÉ	Dim. découpe (mm)	Dim. ext. grille (mm)	RÉF.
GA AL 150 x 150	100 x 100	150 x 150	528741
GA AL 165 x 165	125 x 125	165 x 165	528746



Conduits souples aluminium

Voir p.21



L'extraction ponctuelle

Je souhaite **renouveler l'air** de ma pièce rapidement

		Salle de bains ou WC	Cuisine ou grand sanitaire	Grande cuisine
Mise en route				
Commande manuelle	Je souhaite le mettre en route et l'éteindre manuellement (interrupteur)	Curv Flash 100 I 123242	Curv Flash 120 I 123246	Curv Flash 150 I 123249
Commande semi-automatique	Je souhaite le mettre en route manuellement avec une extinction automatique (minuterie réglable)	Curv Flash 100 T 123243	Curv Flash 120 T 123247	-
Commande automatique	Je souhaite ne pas m'en occuper (détecteur de présence)	Curv Flash 100 PIR 123245	-	-
	Je souhaite une mise en route dès qu'il détecte de l'humidité (hygrostat)	Curv Flash 100 HY 123244	Curv Flash 120 HY 123248	-

Installation spécifique pour fenêtre en petit tertiaire



AVM 150 A - 123171

Installation spécifique en conduits



VCO 100 - 123097
VCO 120 - 123093

Air Studio

Logiciel de dimensionnement et tracé de réseaux



NOUVEAU

Logiciel d'Études pour la VMC pavillonnaire (simple et double flux) & pour les chauffe-eaux thermodynamiques sur air extrait.



Flashez pour plus d'informations sur le logiciel Air Studio

Fiabilisation des installations

Le logiciel de tracé **Air Studio** permet de vous guider lors de la conception et de fiabiliser vos dimensionnements d'installations de ventilation :

- chiffrage exhaustif et précis du matériel nécessaire.
- dimensionnement aéraluque garantissant un bon fonctionnement théorique de l'installation.
- guidage relatif aux réglementations en vigueur.

Rapidité

L'utilisation du logiciel **Air Studio** permet un gain de temps pour l'étude d'un chantier : divise par deux le temps de chiffrage par rapport à un chiffrage manuel.

Accessibilité

Le logiciel **Air Studio** est à la fois facile d'accès et d'utilisation. Accessible gratuitement en ligne sur : www.atlantic-pros.fr, rubrique LOGICIELS.

Il présente une logique de fonctionnement simplifiée : intégration et mise à échelle de plans tous formats, définition automatique des sections de conduits, tutoriel d'utilisation intégré.

Facilité

Facile à prendre en main, grâce à son ergonomie. Le logiciel propose également une aide au tracé (guide).

DESCRIPTION - APPLICATION

Principales fonctions

- tracé du réseau pour ventilation simple flux ou double flux avec tous types de conduits,
- calculs des débits, pertes de charge, vitesses d'air,
- mode « aéraluque » pour faire apparaître les flux d'air et colorisation des conduits selon leur fonction pour validation du tracé.

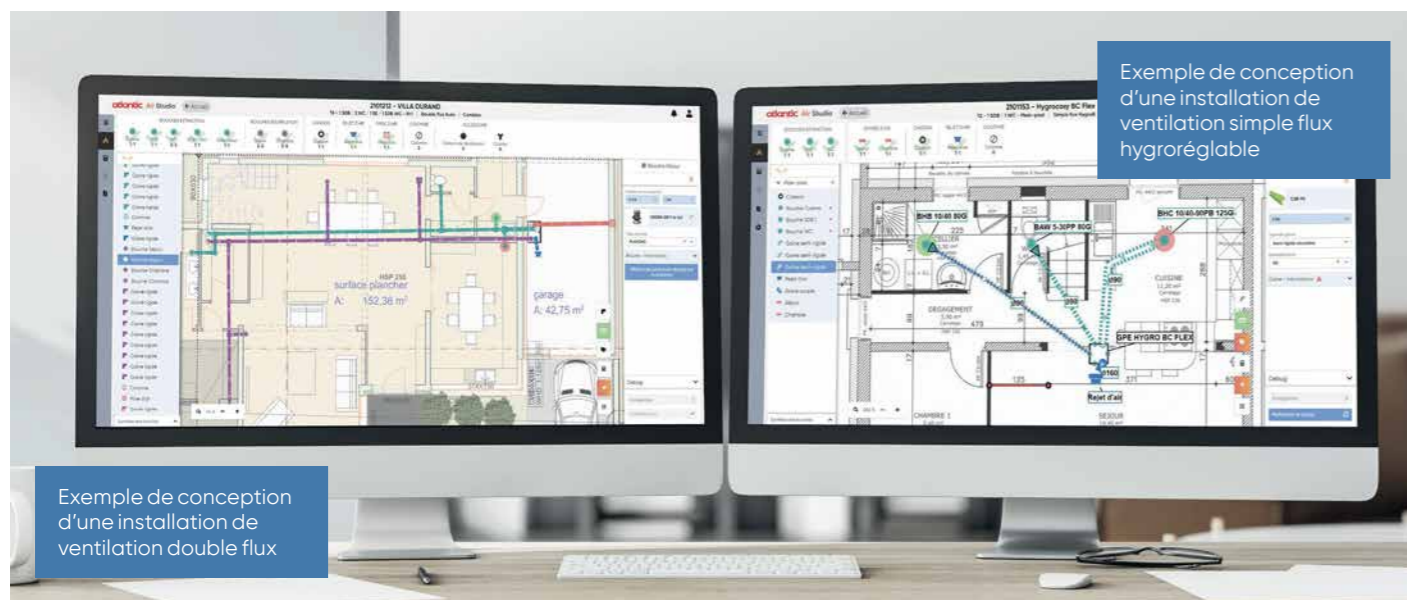

Exemple de conception d'une installation de ventilation simple flux hygoréglable

Exemple de conception d'une installation de ventilation double flux

+ ACCESSIBLE

Facile d'accès et d'utilisation. Logique de fonctionnement simplifiée :

- intégration et mise à l'échelle de plans tous formats
- définition automatique des sections de conduits
- tutoriel d'utilisation intégré.

+ RAPIDE

Un gain de temps pour l'étude d'un chantier.

Divise par deux le temps de chiffrage par rapport à un chiffrage manuel.

+ FACILE

Facile à prendre en main

grâce à son ergonomie. Une aide au tracé (guide) proposée.

Air Coach

L'indispensable guide pour vos chantiers en VMC HYGRO B.



Consultez et suivez vos différents chantiers pas à pas sur votre smartphone.

Depuis la RE 2020 chaque installation de VMC individuelle fait systématiquement l'objet d'un contrôle à réception par une personne ayant reçu une qualification spécifique.

C'est pour cela que **Atlantic vous accompagne dans votre montée en compétence** sur les règles de l'art de la pose des produits, le suivi de chantier et vous aide à réaliser votre auto-contrôle.

Cette application est dotée d'un processus de vérification étape par étape pour les installations de VMC Hygro B (RE 2020).

PRINCIPALES FONCTIONS

- Liste la documentation à rassembler
- Donne les vérifications à effectuer en amont
- Illustre les règles de mise en oeuvre
- Guide pas à pas pour des mesures de pressions fiables
- Édite une synthèse du chantier à partager pour une réception plus sereine

2 MODES D'UTILISATION, DISPONIBLES SANS CONNEXION INTERNET :

▶ LA CONSULTATION SIMPLE AVEC RÈGLES DE MISE EN ŒUVRE ILLUSTRÉES

▶ LE SUIVI DE CHANTIER

- 3 types de vérifications à réaliser : documentaire, mise en oeuvre, mesures aux bouches
- Possibilité de suivre plusieurs chantiers en parallèle
- Vérification point par point, avec possibilité d'ajout de photos et commentaires
- Guide pas à pas pour les prises de mesure aux bouches
- Edition d'un rapport de synthèse à enregistrer ou partager

+ RAPIDE

Grâce à sa **vérification étape par étape**, il vous permet de **gagner du temps** sur vos chantiers en installant directement en conformité.

+ ACCESSIBLE

Téléchargeable **gratuitement** sur vos smartphones (IOS/ Android), **vous pouvez suivre et consulter tous vos chantiers en cours facilement.**

+ FACILE

Facile à prendre en main, grâce à son ergonomie. L'information est accessible, illustrée, simple et à portée de main sur vos chantiers.

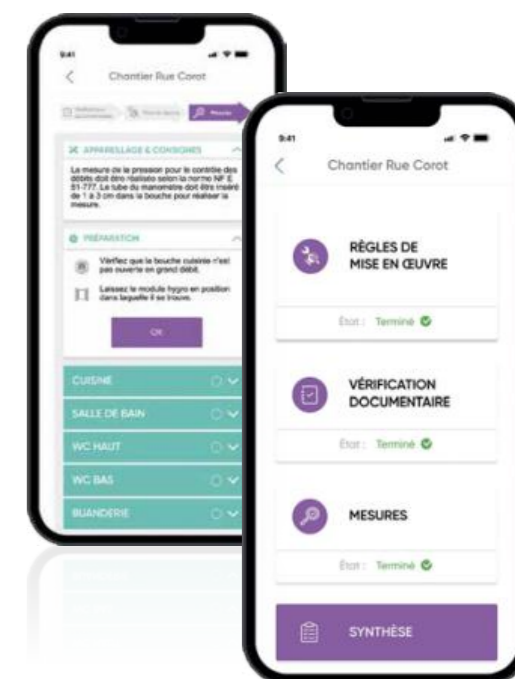

ACCESSIBLE GRATUITEMENT SUR VOS SMARTPHONES (IOS / ANDROID)

Disponible sur App Store

DISPONIBLE VIA Google Play



Flashez pour télécharger !

VMC simple flux et double flux

Guide de choix

		Habitat préservé	Qualité d'air	Maîtrise des dépenses énergétiques	Confort thermique	Intelligence/connectivité
SIMPLE FLUX	AUTOCOSY Groupe Autocosy 412287 Kit Autocosy 412288	★★★★★	★	-	-	-
	AUTOCOSY IH Kit Autocosy iH 412289 Kit Autocosy iH Flex 412290	★★★★★	★	-	-	★
	HYGROCOSY / HYGROCOSY BC Groupe Hygrocosy 412291 Kit Hygrocosy 412292 Groupe Hygrocosy BC Flex 412295 Groupe Hygrocosy BC 2 412319 Kit Hygrocosy BC 2 412320 Groupe Hygrocosy BC Flex + 412279 Kit Hygrocosy BC Flex + 412278	★★★★	★	★★	-	-
	PRIMOCOSY HR BP Centrale Primocosy HR BP 412236 Centrale Primocosy HR BP SRI 412237	★★★★★	★★★★	★★	★★★★★	-
DOUBLE FLUX	DUOCOSY HR Centrale Duocosy HR 412191	★★★★★	★★★★	★★★★	★★★★★	★★
	DUOCOSY HR HY Centrale Duocosy HR HY 412260	★★★★★	★★★★	★★★★	★★★★★	★
	OPTIMOCOSY HR ACCESS Centrale Optimocosy HR Access 412258	★★★★★	★★★★	★★★★	★★★★★	★★
	OPTIMOCOSY HR PLUS Centrale Optimocosy HR Plus 412259	★★★★★	★★★★★	★★★★	★★★★★	★★★★

VMC simple flux

Guide de choix

	Installation	Domaine d'emploi du groupe	Nombre de pièces humides maximum	Niveau pression acoustique bouche cuisine Lp (2m)	Consommation moyenne	Classe énergétique	Bénéfices				
							Habitat préservé	Qualité d'air	Maîtrise des dépenses énergétiques	Confort thermique	Intelligence/connectivité
AUTOCOSY Groupe : 412287 Kit : 412288	Combles	Du T1 au T7	5	<15 dB(A)	12,1 W-Th-C	ErP 2018 ⁽³⁾	★★★★★	★	-	-	-
AUTOCOSY IH Kit : 412289	Combles	Du T1 au T7	7	<15 dB(A)	24,4 W-Th-C ⁽¹⁾	A ⁽⁴⁾ C	★★★★★	★	-	-	★
AUTOCOSY IH FLEX Kit : 412290	Multi-positions	Du T1 au T7	5	<15 dB(A)	24,4 W-Th-C ⁽¹⁾	A ⁽⁴⁾ C	★★★★★	★	-	-	★
HYGROCOSY Groupe : 412291 Kit : 412292	Combles	Du T1 au T5	7	22 dB(A)	20,7 W-Th-C ⁽²⁾	ErP 2018 ⁽³⁾	★★★	★	★★	-	-
HYGROCOSY BC 2 Groupe : 412319 Kit : 412320	Combles	Du T1 au T7	7	20 dB(A)	12,1 W-Th-C ⁽²⁾	A ⁽⁴⁾ B	★★★	★	★★	-	-
HYGROCOSY FLEX Kit : 412295	Multi-positions	Du T1 au T5	5	18,5 dB(A)	20,0 W-Th-C ⁽²⁾	ErP 2018 ⁽³⁾	★★★	★	★★	-	-
HYGROCOSY BC FLEX Groupe : 412279	Multi-positions	Du T1 au T7	5	16,8 dB(A)	9,3 W-Th-C ⁽²⁾	A ⁽⁴⁾ B	★★★	★	★★	-	-
HYGROCOSY BC FLEX + Groupe : 412280 Kit : 412278	Multi-positions	Du T1 au T7	7	19,1 dB(A)	11,4 W-Th-C ⁽²⁾	A ⁽⁴⁾ B	★★★	★	★★	-	-

(1) Pour un fonctionnement en PV - GV1. (2) En Hygro B, pour un T4, 2S (1 salle de bains, 1 WC). (3) Conforme au règlement d'éco-conception 1253/2014 et exclu du règlement d'étiquetage énergétique 1254/2014 car puissance max < 30W. (4) Conforme au règlement d'éco-conception 1253/2014 et d'étiquetage énergétique 1254/2014.

NOS EXCLUSIVITÉS



L'autoréglable intelligent pour lutter efficacement contre la buée

- Système « intelligence Humidité » breveté.
- Boost automatique en salle de bains et cuisine.
- Desembuage rapide.



Twister - Clipper - Go !

- Système de fixation des conduits breveté.
- Rapide et étanche.



Des groupes conçus pour les espaces réduits

- Extra-plat.
- Positions des piquages interchangeables.
- Raccord électrique déporté.
- Toutes positions.



Pour un remplacement en un geste

- Raccord universel breveté.
- Design et discrète.
- Performances acoustiques optimisées.
- Facilité d'entretien.

Gamme Hygrocosy

VMC simple flux hygroréglable

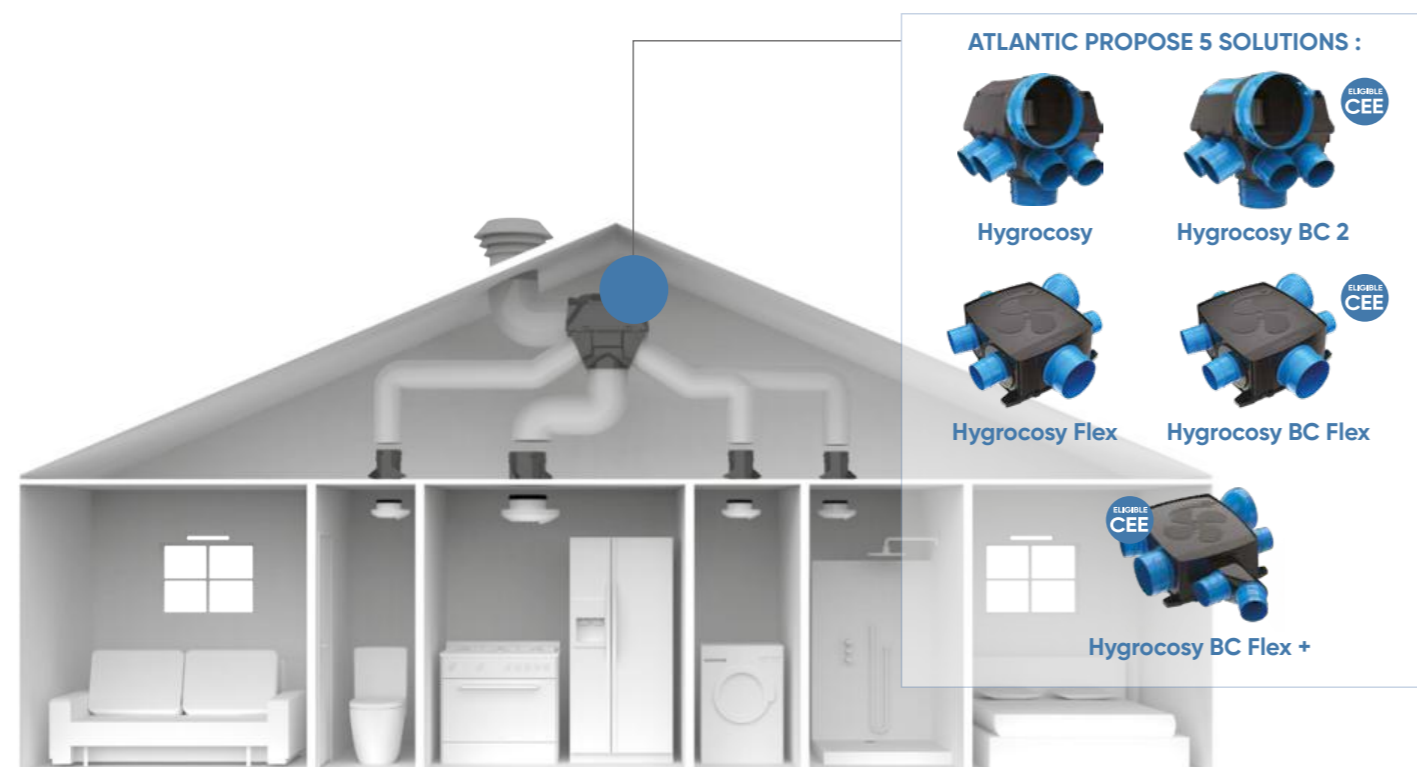

HYGROCOSY - HYGROCOSY BC 2

LIBELLÉ	Description	RÉF.
GPE HYGROCOSY	Groupe seul hygrocosy	412291
KT HYGROCOSY	Kit piles Hygrocosy T3/T7 Hygro B avec 3 bouches	412292
GPE HYGROCOSY BC 2	Groupe seul Hygrocosy basse consommation	412319
KT HYGROCOSY BC 2	Kit piles Hygrocosy basse consommation T3/T7 Hygro B avec 3 bouches	412320



Hygrocosy BC 2

HYGROCOSY FLEX - HYGROCOSY BC FLEX

LIBELLÉ	Description	RÉF.
KT HYGROCOSY FLEX	Kit piles Hygrocosy T3/T7 Hygro B avec 3 bouches	412295
GPE HYGR0 BC FLEX	Groupe seul Hygrocosy basse consommation Flex	412279
KT HYGR0 BC FLEX +	Kit piles Hygrocosy basse consommation Flex + T3/T7 Hygro B avec 3 bouches	412278
GPE HYGR0 BC FLEX +	Groupe seul Hygrocosy basse consommation Flex +	412280

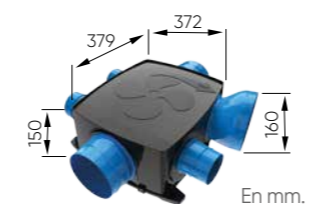

Hygrocosy BC Flex

VMC hygroréglable en résidentiel individuel

Avis Techniques

CONFIGURATIONS DES SYSTÈMES HYGRORÉGLABLES

Avis Technique N°14.5/17-2279

Hygro A

Logement	Pièces humides	Configuration de base								Pièces techniques supplémentaires			
		Modules d'entrée d'air		Bouches d'extraction						Autre Sdb	Autre Sdb/WC	Autres WC	Salle d'eau
		Séjour	Chambre	Cuisine	Sdb 1	Sdb 2	Sdb/WC 1	Sdb/WC 2	WC				
F1	1 SdB/WC	2xEAA 45	-	BHC 10/40-90	-	-	BHBW 15/45-45	-	-	BHB 5/40	BHBW 15/45-45	-	BHB 5/40
F1	1 SdB/WC	2xEAA 45	-	BHC 10/40-90	-	-	BHBW 15/45-45	-	-	-	BHBW 15/45-45	BAW 5-30	BHB 5/40
F1	1 SdB-1 WC	2xEAA 45	-	BHC 10/40-90	BHB 10/40	-	-	-	BAW 5-30	BHB 10/40	BHBW 5/40-30	BAW 5-30	BHB 5/40
F2	1 SdB/WC	2xEAA 30	EAA 30	BHC 10/40-90	-	-	BHBW 15/45-40	-	-	BHB 5/40	BHBW 15/45-45	-	BHB 5/40
F2	1 SdB/WC	2xEAA 30	EAA 30	BHC 10/40-90	-	-	BHBW 15/45-40	-	-	-	BHBW 15/45-45	BAW 5-30	BHB 5/40
F2	1 SdB-1 WC	2xEAA 30	EAA 30	BHC 10/40-90	BHB 10/45	-	-	-	BAW 5-30	BHB 10/45	BHBW 5/40-30	BAW 5-30	BHB 5/40
F3	1 SdB/WC	2xEAA 30	EAA 30	BHC 10/45-135	-	-	BHBW 15/45-40	-	-	BHB 5/40	BHBW 15/45-45	-	BHB 5/40
F3	1 SdB/WC	2xEAA 30	EAA 30	BHC 10/45-135	-	-	BHBW 15/45-40	-	-	-	BHBW 15/45-45	BAW 5-30	BHB 5/40
F3	1 SdB-1 WC	2xEAA 30	EAA 30	BHC 10/45-135	BHB 10/45	-	-	-	BAW 5-30	BHB 10/45	BHBW 5/40-30	BAW 5-30	BHB 5/40
F4	1 SdB/WC	EAA 45	EAA 30	BHC 10/45-135	-	-	BHBW 15/45-40	-	-	BHB 5/40	BHBW 15/45-45	-	BHB 5/40
F4	1 SdB-1 WC	EAA 45	EAA 30	BHC 10/45-135	BHB 10/45	-	-	-	BAW 5-30	BHB 10/45	BHBW 5/40-30	BAW 5-30	BHB 5/40
F5	2 SdB/WC	EAA 45	EAA 30	BHC 10/45-135	-	-	BHBW 15/45-40	-	-	BHB 5/40	BHBW 15/45-45	-	BHB 5/40
F5	1 SdB/WC	EAA 45	EAA 30	BHC 10/45-135	-	-	BHBW 15/45-40	-	-	-	BHBW 15/45-45	BAW 5-30	BHB 5/40
F5	1 SdB-1 WC	EAA 45	EAA 30	BHC 10/45-135	BHB 10/45	-	-	-	BAW 5-30	BHB 10/45	BHBW 5/40-30	BAW 5-30	BHB 5/40
F6	2 SdB/WC	EAA 45	EAA 22	BHC 10/45-135	-	-	BHBW 15/45-40	BHBW 15/45-40	-	BHB 5/40	BHBW 15/45-45	-	BHB 5/40
F6	2 SdB/WC	EAA 45	EAA 22	BHC 10/45-135	-	-	BHBW 15/45-40	BHBW 15/45-40	-	-	BHBW 15/45-45	BAW 5-30	BHB 5/40
F6	1 SdB/WC 1 SdB-1 WC	EAA 45	EAA 22	BHC 10/45-135	BHB 10/45	-	BHBW 15/45-40	-	BAW 5-30	-	BHBW 15/45-45	BAW 5-30	BHB 5/40
F6	2 SdB-1 WC	EAA 45	EAA 22	BHC 10/45-135	BHB 10/45	BHB 15/45	-	-	BAW 5-30	BHB 10/45	BHBW 5/40-30	BAW 5-30	BHB 5/40
F7	2 SdB/WC	EAA 45	EAA 22	BHC 10/45-135	-	-	BHBW 15/45-40	BHBW 15/45-40	-	BHB 5/40	BHBW 15/45-45	-	BHB 5/40
F7	2 SdB/WC	EAA 45	EAA 22	BHC 10/45-135	-	-	BHBW 15/45-40	BHBW 15/45-40	-	-	BHBW 15/45-45	BAW 5-30	BHB 5/40
F7	1 SdB/WC 1 SdB-1 WC	EAA 45	EAA 22	BHC 10/45-135	BHB 10/45	-	BHBW 15/45-40	-	BAW 5-30	-	BHBW 15/45-45	BAW 5-30	BHB 5/40
F7	2 SdB-1 WC	EAA 45	EAA 22	BHC 10/45-135	BHB 10/45	BHB 15/45	-	-	BAW 5-30	BHB 10/45	BHBW 5/40-30	BAW 5-30	BHB 5/40

Hygro B

Logement	Pièces humides	Configuration de base								Pièces techniques supplémentaires			
		Type ou module d'entrée d'air		Bouches d'extraction						Autre Sdb	Autre Sdb/WC	Autres WC	Salle d'eau
		Séjour	Chambre	Cuisine	Sdb 1	Sdb 2	Sdb/WC 1	Sdb/WC 2	WC				
F1	1 SdB/WC	2xEH 5/45 ou 1xEAA 45	-	BHC 10/40-90	-	-	BHBW 15/45-45	-	-	BHB 5/40	BHBW 15/45-45	-	BHB 5/40
F1	1 SdB/WC	2xEH 5/45 ou 1xEAA 45	-	BHC 10/40-90	-	-	BHBW 15/45-45	-	-	-	BHBW 15/45-45	BAW 5-30	BHB 5/40
F1	1 SdB-1 WC	2xEH 5/45 ou 1xEAA 45	-	BHC 10/40-90	BHB 10/40	-	-	-	BAW 5-30	BHB 10/40	BHBW 5/40-30	BAW 5-30	BHB 5/40
F2	1 SdB/WC	EH 5/45	EH 5/45	BHC 10/40-90	-	-	BHBW 15/45-45	-	-	BHB 5/40	BHBW 15/45-45	-	BHB 5/40
F2	1 SdB/WC	EH 5/45	EH 5/45	BHC 10/40-90	-	-	BHBW 15/45-45	-	-	-	BHBW 15/45-45	BAW 5-30	BHB 5/40
F2	1 SdB-1 WC	EH 5/45	EH 5/45	BHC 10/40-90	BHB 10/40	-	-	-	BAW 5-30	BHB 10/40	BHBW 5/40-30	BAW 5-30	BHB 5/40
F3	1 SdB/WC	EH 5/45	EH 5/45	BHC 10/45-135	-	-	BHBW 15/45-45	-	-	BHB 5/40	BHBW 15/45-45	-	BHB 5/40
F3	1 SdB/WC	EH 5/45	EH 5/45	BHC 10/45-135	-	-	BHBW 15/45-45	-	-	-	BHBW 15/45-45	BAW 5-30	BHB 5/40
F3	1 SdB-1 WC	EH 5/45	EH 5/45	BHC 10/45-135	BHB 10/40	-	-	-	BAW 5-30	BHB 10/40	BHBW 5/40-30	BAW 5-30	BHB 5/40
F4	1 SdB/WC	EH 5/45	EH 5/45	BHC 10/45-135	-	-	BHBW 15/45-45	-	-	BHB 5/40	BHBW 15/45-45	-	BHB 5/40
F4	1 SdB-1 WC	EH 5/45	EH 5/45	BHC 10/45-135	BHB 10/40	-	-	-	BAW 5-30	BHB 10/40	BHBW 5/40-30	BAW 5-30	BHB 5/40
F5	1 SdB/WC	EH 5/45	EH 5/45	BHC 10/45-135	-	-	BHBW 15/45-45	-	-	BHB 5/40	BHBW 15/45-45	-	BHB 5/40
F5	1 SdB/WC	EH 5/45	EH 5/45	BHC 10/45-135	-	-	BHBW 15/45-45	-	-	-	BHBW 15/45-45	BAW 5-30	BHB 5/40
F5	1 SdB-1 WC	EH 5/45	EH 5/45	BHC 10/45-135	BHB 10/40	-	-	-	BAW 5-30	BHB 10/40	BHBW 5/40-30	BAW 5-30	BHB 5/40
F6	2 SdB/WC	EH 5/45	EH 5/45	BHC 10/45-135	-	-	BHBW 15/45-45	BHBW 15/45-40	-	BHB 5/40	BHBW 15/45-45	-	BHB 5/40
F6	2 SdB/WC	EH 5/45	EH 5/45	BHC 10/45-135	-	-	BHBW 15/45-45	BHBW 15/45-40	-	-	BHBW 15/45-45	BAW 5-30	BHB 5/40
F6	1 SdB/WC 1 SdB-1 WC	EH 5/45	EH 5/45	BHC 10/45-135	BHB 10/40	-	BHBW 15/45-40	-	BAW 5-30	-	BHBW 15/45-45	BAW 5-30	BHB 5/40
F6	2 SdB-1 WC	EH 5/45	EH 5/45	BHC 10/45-135	BHB 10/40	BHB 15/45	-	-	BAW 5-30	BHB 10/40	BHBW 5/40-30	BAW 5-30	BHB 5/40
F7	2 SdB/WC	EH 5/45	EH 5/45	BHC 10/45-135	-	-	BHBW 15/45-45	BHBW 15/45-40	-	BHB 5/40	BHBW 15/45-45	-	BHB 5/40
F7	2 SdB/WC	EH 5/45	EH 5/45	BHC 10/45-135	-	-	BHBW 15/45-45	BHBW 15/45-40	-	-	BHBW 15/45-45	BAW 5-30	BHB 5/40
F7	1 SdB/WC 1 SdB-1 WC	EH 5/45	EH 5/45	BHC 10/45-135	BHB 10/40	-	BHBW 15/45-40	-	BAW 5-30	-	BHBW 15/45-45	BAW 5-30	BHB 5/40
F7	2 SdB-1 WC	EH 5/45	EH 5/45	BHC 10/45-135	BHB 10/40	BHB 15/45	-	-	BAW 5-30	BHB 10/40	BHBW 5/40-30	BAW 5-30	BHB 5/40

Gamme Hygrocosy

Accessoires complémentaires

BOUCHES HYGRORÉGLABLES

Classification des bouches

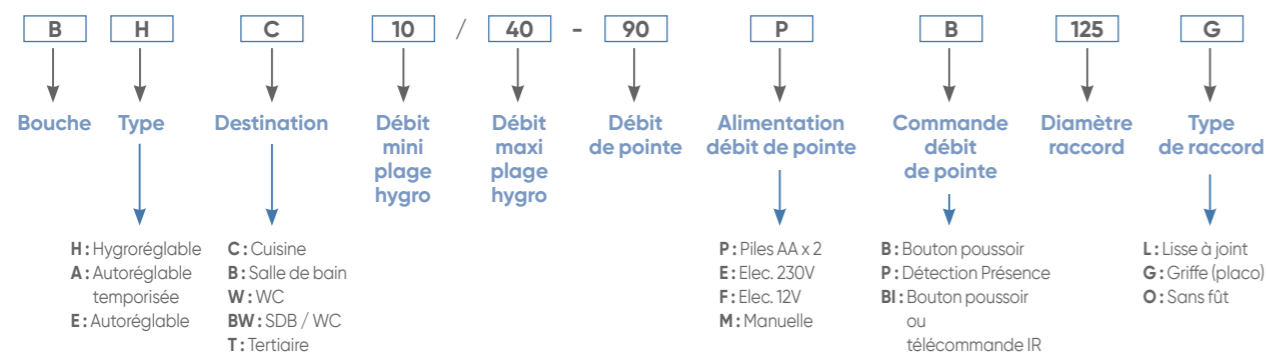

Bouches et kits Twist & Go

Tableau de sélection simplifié (Hygro B). Pour la liste complète des configurations, utiliser notre logiciel de sélection rapide Select Air ou se reporter à l'Avis technique n°14.5/17-2279. Voir p. 6.

Type de logement	Cuisine	SDB (sans WC)	SDB (avec WC commun)	WC séparé	Salle d'eau
T1	BHC 10/40-90 Bouche : 526554	BHB 10/40 ⁽¹⁾ Bouche : 526587	BHBW 15/45-45 ⁽²⁾ Bouche : 526585	BAW 5-30 Bouche : 526594	BHB 5/40 Bouche : 542585
T2	BHC 10/45-135 Bouche : 542569	Kit : 542576	Kit : 526586	Kit : 526595	Kit : 542574
T3 - T7					



(1) Pour les F6 et +, si 2^e SDB, choisir BHB 15/45 pour SDB 2.

(2) Si couplé avec une autre SDB et un autre WC, substituer par BHBW 5/40-30. Pour les F6+, si 2^e SDB/WC, choisir BHBW 15/45-40 pour SDB/WC 2.

Pack 3 bouches (cuisine + WC + salle de bains)

LIBELLÉ	Description	RÉF.
PK 3 B T3/7HB P G	Pack piles 3 bouches Hygro B T3/7 manchons griffes BHC 10/45-135PB 125G + BHB 10/40 80G + BAW 5-30PP 80G	526032



Réseaux de VMC : conduits souples circulaires

LIBELLÉ	Ø (mm)	Long. (m)	RÉF.
Conduits non isolés			
T 82 B L 6 M	80	6	423034
T 127 B L 6 M	125	6	423037

LIBELLÉ	Ø (mm)	Long. (m)	RÉF.
Conduits isolés (25 mm)			
T 82 CR L 6 M	80	6	423050
T 82 CR L 10 M	80	10	423051
T 127 CR L 6 M	125	6	423053
T 127 CR L 10 M	125	10	423054



Réseaux de VMC : conduits souples isolés et renforcés

LIBELLÉ	Ø (mm)	Long. (m)	Ep. Isolant	RÉF.
Conduits non isolés				
T 82 R ALU CR25 10 M	80	6	25	427778
T 127 R ALU CR25 10 M	125	6	25	427779



NOUVEAU
Type T... ALU CR: conduit intérieur aluminium et pare-vapeur en PVC. Epaisseur d'isolant 25 mm 2 diamètres disponibles : 80 mm et 125 mm. Certifié classe B.
www.eurovent-certification.com

ENTRÉES D'AIR

Classification des entrées d'air

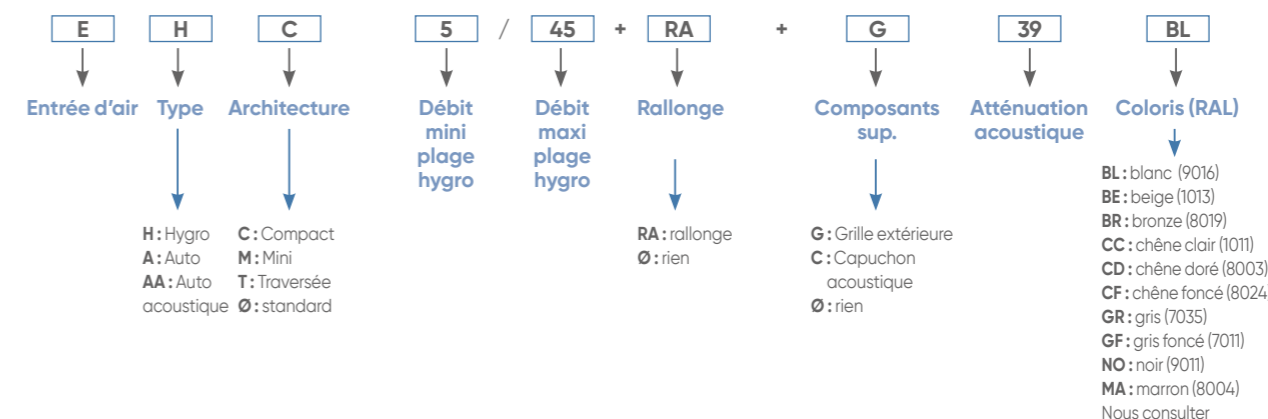

Entrées d'air Autoréglables acoustiques (configurables) - Pour Hygro A

LIBELLÉ	Débit m³/h	RÉF.
EAAM 22+G-38 BL	22	423436
EAAM 30+G-37 BL	30	423437
EAAC 45-36 BL	45	422030



Entrée d'air autoréglable acoustique compacte (EAAC)

Grille de façade (montage à l'extérieur)
Lg 295 x H 20 x Ép. 8 (mm)



Entrée d'air (montage à l'intérieur)
Lg 305 x H 36 x Ép. 35 (mm)



Entrée d'air autoréglable acoustique mini (EAAM)

Entrées d'air Hygroréglables compactes - Pour Hygro B

LIBELLÉ	Débit m³/h	Couleur (RAL)*	RÉF.
EHC 5/45+G-34 BL	5/45	Blanc (9016)	526602
EHC 5/45+G-34 MA	5/45	Marron (8004)	526610
EHC 5/45+G-34 NO	5/45	Noir (9011)	526611
EHC 5/45+G-34 GR	5/45	Gris (7035)	526608
EHC 5/45+G-34 GF	5/45	Gris foncé (7011)	526607

Grille de façade (montage à l'extérieur)
Lg 400 x H 23 x Ép. 12 (mm)



Entrée d'air hygro (montage à l'intérieur)
Lg 400 x H 36 x Ép. 22 (mm)



Entrée d'air hygroréglable compacte (EHC)

* Autres couleurs, nous consulter.

Accessoires divers

LIBELLÉ	Description	RÉF.
BOUTON POUSSOIR	Interrupteur	420931
CPR 160 R	Sortie de toiture Rouge	422962
CPR 160 A	Sortie de toiture Gris	422963
PIQ TWISTGO 80 X 1	Piquage bleu Ø 80 pour Hygrocosy	423129
PIQ TWISTGO 125 X 1	Piquage bleu Ø 125 pour Hygrocosy	427662



Armagine

Solution de soutien pour réseaux de gaines souples. Adapté aux Ø 80 / 125 / 160.



LIBELLÉ	RÉF.
ARMAGINE	424230

Vendue par lot de 6.

Gamme Autocosity - Autocosity iH

VMC simple flux autoréglable et autoréglable intelligente

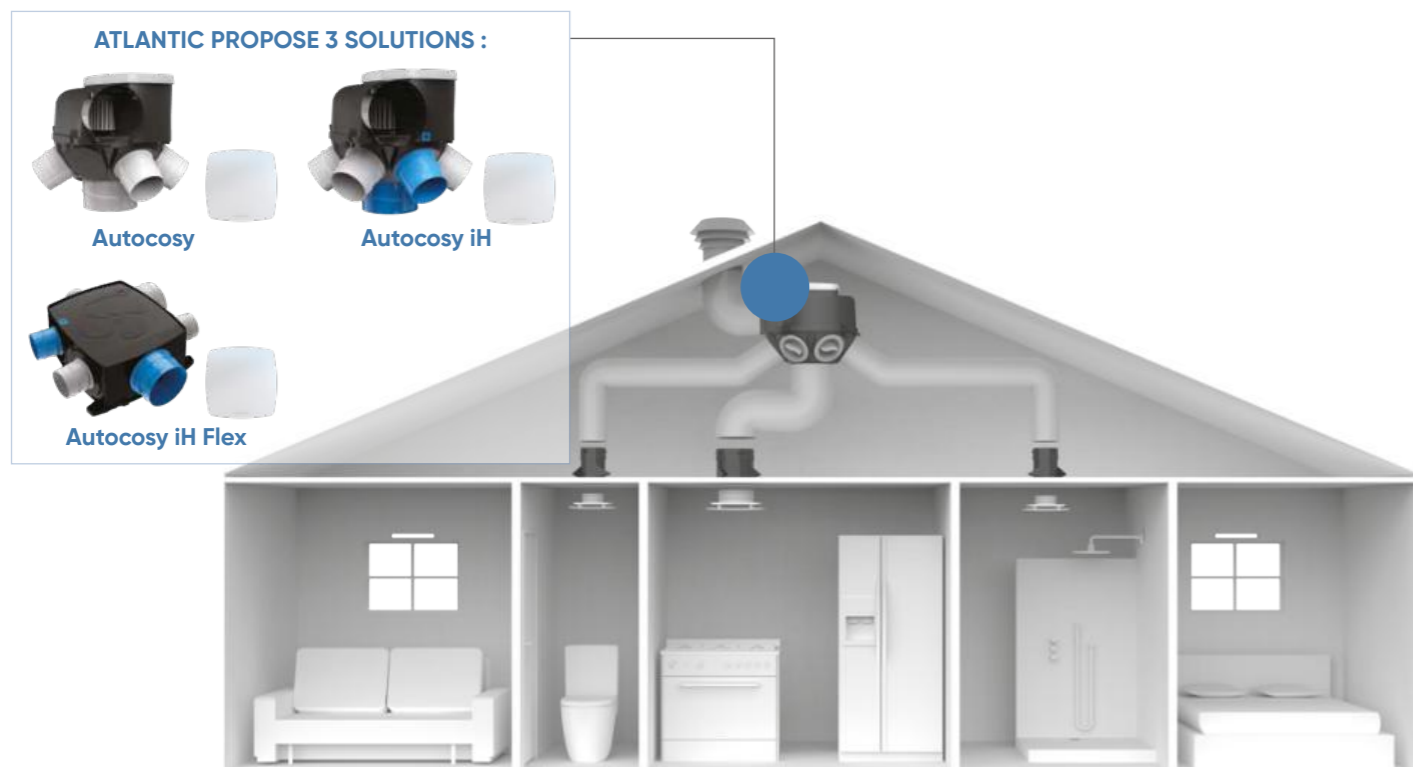

AUTOCOSY

LIBELLÉ	Description	RÉF.
GPE AUTOCOSY	Groupe seul Autocosity	412287
KT AUTOCOSY	Kit Autocosity avec 3 bouches Line	412288

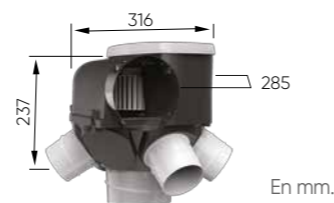

AUTOCOSY iH

Autoréglable intelligent

LIBELLÉ	Description	RÉF.
KT AUTOCOSY iH	Kit Autocosity iH avec 5 bouches Line	412289

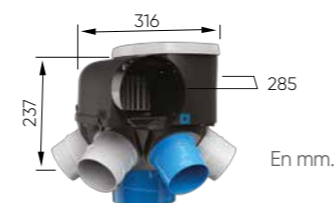

AUTOCOSY iH Flex

Autoréglable intelligent

LIBELLÉ	Description	RÉF.
KT AUTOCOSY iH FLEX	Kit Autocosity iH Flex avec 3 bouches Line	412290

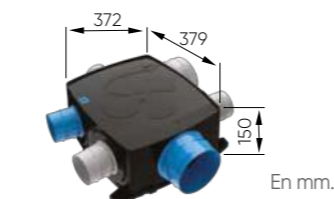

Gamme Autocosity - Autocosity iH

Accessoires complémentaires

Réseaux de VMC : conduits souples circulaires

LIBELLÉ	Ø (mm)	Long. (m)	RÉF.
Conduits non isolés			
T 82 B L 6 M	80	6	423034
T 127 B L 6 M	125	6	423037
Conduits isolés (25 mm)			
T 82 CR L 6 M	80	6	423050
T 82 CR L 10 M	80	10	423051
T 127 CR L 6 M	125	6	423053
T 127 CR L 10 M	125	10	423054



LIBELLÉ	Ø	Conditionnement en carton	RÉF.
HEXAGAINE 80	80	12	423360
HEXAGAINE 125	125	6	423362

Vendus en longueurs de 18 m



Entrées d'air autoréglables mini (configurables)

LIBELLÉ	Débit m³/h	RÉF.
EAM 15+G-35 BL	15	423139
EAM 22+G-34 BL	22	423140
EAM 30+G-33 BL	30	423141

Grille de façade (montage à l'extérieur)
Lg 295 x H 20 x Ep. 8 (mm)

Entrée d'air (montage à l'intérieur)
Lg 305 x H 20 x Ep. 18 (mm)

Clips sécables pour personnalisation des débits

Entrée d'air autoréglables mini (EAM)

Sortie de toiture

LIBELLÉ	Couleur	RÉF.
CPR 125 R	Rouge	422563
CPR 125 A	Gris	422564

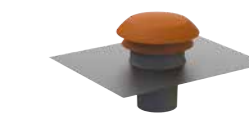

Interrupteur

LIBELLÉ	RÉF.
INTER 2V	412257



Bouches d'extraction

LIBELLÉ	Description	RÉF.
PB 80 LINE NP	Bouche design Line sanitaires fixe 80 avec manchon court	412219
GB 125 LINE NP	Bouche design Line cuisine fixe 125 avec manchon court	412227



VMC double flux

Guide de choix

NOS SOLUTIONS DOUBLE FLUX

- Santé et qualité d'air intérieur.
- Confort en toutes saisons.
- Maîtrise des dépenses énergétiques.
- Large gamme adaptée à tous les besoins.

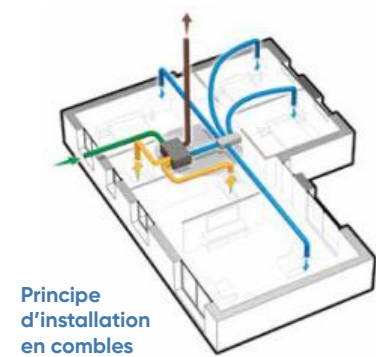

Principe d'installation en combles

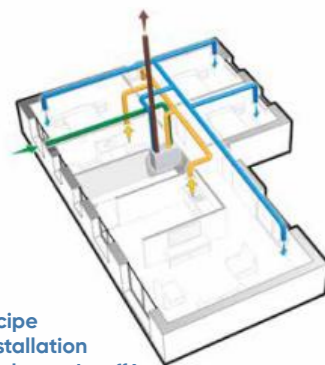

Principe d'installation en volume chauffé

			Installation	Efficacité de l'échangeur (en %)	Moteurs basse consommation	Modulation des débits
	PRIMOCOSY HR BP 412236	Combles	Combles	90	oui	-
	PRIMOCOSY HR BP SRI 412237	Combles	Combles	90	oui	-
	DUOCOSY HR 412191	Volume chauffé	Volume chauffé	89	oui	-
	DUOCOSY HR HY 412260	Volume chauffé	Volume chauffé	85	oui	Humidité
	OPTIMOCOSY HR ACCESS 412258	Volume chauffé	Volume chauffé	91	oui	-
	OPTIMOCOSY HR PLUS 412259	Volume chauffé	Volume chauffé	91	oui	CO ₂

By-pass	Compatible puits canadien	Télécommande sans fil	Pilotage à distance	Filtration EN779 (ISO 16890)	Alerte filtres	Certification NF VMC	Classe énergétique	Bénéfices				
								Habitat préservé	Qualité d'air	Maîtrise des dépenses énergétiques	Confort thermique	Intelligence/connectivité
Manuel	non	-	-	G4 (Grossier 30%)	Carte avec timer	-	A/B	★	★	★	★	-
Manuel + timer 12h	non	Simplifiée PV/GV + by-pass	-	G4 (Grossier 30%)	Carte avec timer	-	A/B	★	★	★	★	-
Automatique	oui avec kit régulation	-	-	M5 (ePM10 50%)	Voyant façade	oui	A/B	★	★	★	★	★
Automatique	oui avec kit régulation	-	-	M5 (ePM10 50%)	Voyant façade	oui	A/A	★	★	★	★	★
Automatique	oui	Multifonctions	-	G4 + F7 (Grossier 65% + ePM1 55%) anti-odeur (option)	Télécommande	oui	A/A	★	★	★	★	★
Automatique	oui	Multifonctions Télécommande + smartphone (Cozytouch)	oui	G4 + F7 (Grossier 65% + ePM1 55%) anti-odeur (option)	Télécommande + smartphone (Cozytouch)	oui	A/A+	★	★	★	★	★

LE PRINCIPE DE LA VMC DOUBLE FLUX

Système de ventilation qui assure l'extraction de l'air vicié des pièces de service (cuisine, salle de bains, WC, buanderie...) et qui, simultanément, assure l'insufflation de l'air neuf filtré dans les pièces de vie (séjour, chambres, bureau...).

En HIVER, l'air vicié cède ses calories à l'air neuf. Celui-ci pénètre alors préchauffé dans le logement grâce à la présence d'un échangeur thermique.

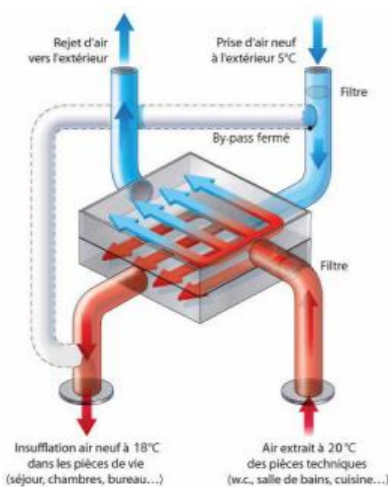

En ÉTÉ (avec by-pass), l'air neuf se refroidit au contact de l'air extrait : il pénètre dans la maison naturellement rafraîchi et évite de réchauffer le logement. La nuit, lorsque la température extérieure baisse, le by-pass vous permet d'insuffler l'air frais sans passer par l'échangeur.

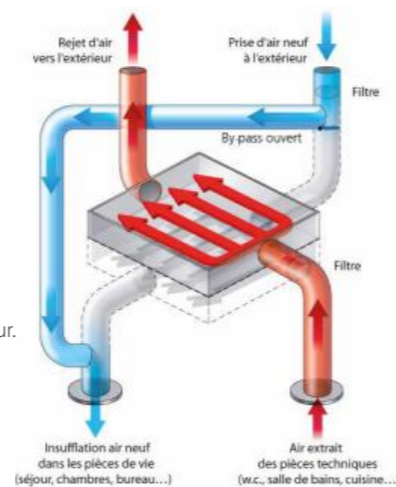

GRÂCE À LA FILTRATION, PROTÉGEZ-VOUS DE LA POLLUTION ET DES ODEURS EXTÉRIEURES

- L'air extérieur contient de nombreuses particules nocives pour la santé :
 - particules fines émises par les véhicules et systèmes de chauffage à combustion,
 - virus et bactéries.

Les filtres anti-odeur (charbon actif) :

Les molécules odorantes provenant de l'extérieur sont absorbées par le charbon actif. Cela permet de limiter ponctuellement l'arrivée d'air malodorant dans la maison : barbecue, épandage agricole, odeurs industrielles, etc.

Seuls les filtres efficaces sur les particules contenues dans l'air extérieur garantissent un air sain dans le logement.

L'assurance d'un air sain dans votre maison : indicateur de performance des filtres.

	G4 (Grossier 30%)	M5 (ePM ₁₀ 50%)	F7 (ePM ₁ 55%)	F7 + Filtre anti-odeur
POLLEN	★★★★	★★★★	★★★★	★★★★
SPORES ET MOISSURES	★★★★	★★★★	★★★★	★★★★
PARTICULES FINES	★☆☆☆	★★★★	★★★★	★★★★
BACTERIES	-	★★★★	★★★★	★★★★
ODEURS	-	-	-	★★★★

Le Pack Double Zen, Atlantic vous simplifie la vie !



Le Pack Double Zen : un accompagnement 360° pour les installateurs

Installer une ventilation double flux n'a jamais été aussi facile :
avec le pack Double Zen, Atlantic accompagne les installateurs de A à Z.

Études, accompagnement sur les chantiers, dossier chantier complet, extension de garantie
avec main d'œuvre : Atlantic leur simplifie la vie...

AVANT	PENDANT	APRÈS
<p>Accompagnement à la vente pour plus d'efficacité</p> <p>Pré-étude estimative avec Select'Air</p>	<p>Garantie d'un accompagnement de A à Z pour une installation fiable et sans improvisation, des conseils sur le terrain, montée en compétence</p> <p>Étude détaillée avec le nouveau logiciel Air Studio</p> <p>Pré-visite et mise en service sur chantier avec un technicien de notre Service d'Intervention Technique</p>	<p>Atlantic toujours à vos côtés</p> <p>Extension de garantie* 1 an tout compris (pièces et main d'œuvre) + Garantie pièces durant 2 années supplémentaires</p>
<p>*Sous réserve d'une mise en service effectuée par le service d'interventions techniques constructeur Atlantic (SITC), dans les six mois maximum à compter de la date de facturation du matériel par Atlantic</p>		
<p>+ d'efficacité + de sérénité + de sécurité + de qualité + de satisfaction client</p>		

Pour bénéficier d'un accompagnement 360° avec le Pack Double Zen...

Commander les références suivantes :

Pré-visite sur chantier VMC double flux Pavillonnaire : 881105

Mise en service VMC double flux Pavillonnaire : 880863

Pour chiffrer le chantier : 04 72 10 27 70 (prix d'un appel local)

Pour la mise en service : 04 72 10 27 50 (prix d'un appel local)
sav-intervention-climventil@groupe-atlantic.com

Aide a la vente Aide financière



Pour vos clients particuliers : des aides financières pour les accompagner dans la transition énergétique

Les produits éligibles aux primes sont le DUOCOSY HR HY, l'OPTIMOCOSY HR ACCESS et l'OPTIMOCOSY HR PLUS.

Exemple d'aides pour l'OPTIMOCOSY HR PLUS

	Prime CEE ⁽¹⁾ (selon revenu foyer)	+	Ma Prime Renov ⁽²⁾ (selon revenu foyer)	+	Eco-Prêt à Taux Zéro ⁽³⁾	+	TVA à 10% ⁽⁴⁾
--	--	---	---	---	-------------------------------------	---	--------------------------

(1) Prime CEE : ces aides sont délivrées par les obligés, c'est-à-dire les fournisseurs d'énergie
(2) Ma prim renov : selon loi de finance en vigueur. Voir conditions sur www.faire.gouv.fr
(3) Eco-prêt à taux zéro : selon loi de finance en vigueur. Voir conditions sur www.faire.gouv.fr
(4) TVA à 10% : Si le produit est posé par un professionnel et si le logement à plus de 2 ans

MONTANTS DES PRIMES

	CAS CONCRET POUR L'ACHAT ET LA POSE D'UNE VENTILATION DOUBLE-FLUX		
	Plafonds de ressources valables au 1 ^{er} avril 2023*		
	FOYER 5 PERSONNES Hors région IDF, revenu fiscal de référence < 33 346 €	FOYER 4 PERSONNES Hors région IDF, revenu fiscal de référence < 42 748 €	FOYER 4 PERSONNES Hors région IDF, revenu fiscal de référence < 60 336 €
VENTILATION DOUBLE FLUX OPTIMOCOZY HR PLUS ACHAT ET POSE	6 300 €	6 300 €	6 300 €
PRIME CCE	-258 €	+258 €	-258 €
MAPRIMERÉNOV	-2 500 €	-2 000 €	-1 000 €
RESTE À CHARGE	3 572 €	4 072 €	5072 €

* Les informations sont données à titre indicatif. Données disponibles au 1er avril 2023, selon loi en vigueur. ** Estimation issue des retours des dossiers pompes à chaleur remontés via l'offre Atlantic Pack Zen 2022, réservée aux professionnels RGE.*** Basé sur la zone géographique H1 et la valorisation du Cumac à 6,5 €/MWh.

Duocosy HR - Duocosy HR HY

VMC double flux haut rendement

Exemple de réseau type

Chapeau de toiture CPR 160 422962

CSR 75

CDP 6x75

Chambres ou séjour ONDEA 125 521634

Sanitaires BE 30 J ou BE 15 J

Cuisine BCET

CSR 90 x 2

ME INOX 160 461004

T 160 PEE CR

Centrale DUOCOSY HR

Conforme au règlement d'éco-conception 1253/2014 et d'étiquetage énergétique 1254/2014.

LIBELLÉ	Description	RÉF.
DUOCOSY HR	Centrale double flux haut rendement	412191

NF CLASSE ÉNERGÉTIQUE (1) A

Chapeau de toiture CT 160 533603

CSR 75

CDP 6x75

Chambres ou séjour TM 125 P 533182

Sanitaires BHB ou BAW

Cuisine BHC

CSR 90 x 2

ME INOX 160 LIGHT 461006

T 160 PEE CR

Centrale DUOCOSY HR HY

Conforme au règlement d'éco-conception 1253/2014 et d'étiquetage énergétique 1254/2014.

LIBELLÉ	Description	RÉF.
DUOCOSY HR HY	Centrale double flux haut rendement hygroréglable	412260

NF Ma Prime Rénov' ELIGIBLE CEE CLASSE ÉNERGÉTIQUE (1) A

Accompagnement terrain Pack Double Zen

LIBELLÉ	RÉF.
Pré-vente de chantier pour double flux pavillonnaire	881105
Mise en service pour double flux pavillonnaire	880863

Retrouvez les informations complètes sur la documentation commerciale dédiée.

ACCESSOIRES COMPLÉMENTAIRES

LIBELLÉ	Description	RÉF.
PAS 160	Piège à son Ø 160 pour soufflage	524682
FILTRES DUO	Filtres de recharge M5 pour Duocosy	412193
NEOCD 80 HY	Caisson de reprise x1	412233
NEOCD 160/80 S	Caisson de soufflage x1	412235



POUR DUOCOSY HR

Bouches

LIBELLÉ	Description	RÉF.
BCPT 45/135	Bouche cuisine à pile temporisée 45/135 m³/h	521084
BN 30	Bouches salle de bains/WC 30 m³/h	521001
BN 15	Bouches salle de bains/WC 15 m³/h	521000
ONDEA 80 P	Bouche Ø 80 orientable placo	521630



Kits accessoires

LIBELLÉ	Description	RÉF.
Kit pour installation linéaire		
KIT ACC DUOCL	Kit accessoires Duocosy HR linéaire : 6 Tés 125/125, 1 CU 160/2x125, 1 PAS 160, 1 BCPT 45/135, 1 BN 30, 2 BN 15, 6 Ondea 125 P, 3 manchons M 125 P L100, 1 manchon M 125 HP-L100, colliers	412195
Kit pour réseau pieuvre		
KIT ACC DUOCP	Kit accessoires Duocosy HR pieuvre : 1 PAS 160, 1 BCPT 45/135, 1 BN 30, 2 BN 15, 3 manchons MAN 125/80, 6 Ondea 80 P, 1 NEOCD 80 HY, 1 NEOCD 80 S/160, 1 manchon M 125HP, colliers	412238

Prise d'air murale

LIBELLÉ	Description	RÉF.
ME INOX 160	Prise d'air inox Ø 160	461004
MAN R 160	Manchon réglable Ø 160 pour ME INOX	464045



Rejet d'air

LIBELLÉ	Description	RÉF.
CPR 160 R	Rouge	422962
CPR 160 A	Gris	422963

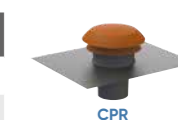

POUR DUOCOSY HR HY

Bouches d'extraction hygroréglables

LIBELLÉ	Description	RÉF.
KIT DUOC HY T3/4	1 x bouche cuisine BHC 15/45-135 PB, 1 x manchon court 125, 1 x bouche WC BAW 5-30 PP, 1 x bouche SDB BHB 10/45 125L, 2 x manchons courts 125/80, 5 x terminaux d'insufflation TP 80 SR	412281
KIT DUOC HY T5+	1 x bouche cuisine BHC 10/45-135 PB, 1 x manchon court 125, 1 x bouche WC BAW 5-30 PP, 1 x bouche SDB BHB 10/45 125L, 2 x manchons courts 125/80, 6 x terminaux d'insufflation TP 80 SR	412282
BHC 15/45-135PB 125L	Bouches hygro cuisines à piles T3-T4 Ø 125	526377
BHC 10/45-135PB 125L	Bouches hygro cuisines à piles T5 et + Ø 125	542450
BHB 10/45 125L	Bouche hygro salle de bains 10/45 Ø 125	542465
BHB 15/45 125L	Bouche hygro salle de bains 15/45 Ø 125	526385
BHB 5/40 125L	Bouche hygro salle de bains à piles 5/40 125	542462
BHBW 15/45-40PP 125L	Bouche hygro salle de bains/WC communs à piles 15/45-40 Ø 125	526091
BHBW 15/45-45PP 125L	Bouche hygro salle de bains/WC communs à piles 15/45-45 Ø 125	526148
BHBW 5/40-30PP 125L	Bouche hygro salle de bains/WC communs à piles 5/40-30 Ø 125	526387
BAW 5-30PP 125L	Bouche autoréglable WC à piles Ø 125	526393

Bouches d'insufflation

LIBELLÉ	Description	RÉF.
TP 80 SR	Bouche soufflage plastique sans registre	412004
TM 125 P	Terminal métal pour plafond Ø 125	533182



Manchons pour bouches hygroréglables

LIBELLÉ	Description	RÉF.
M 125 HP-L100	Manchon court à griffes Ø 125 - Lg 100	520019
MAN 125/80 P	Manchon placo 3 griffes Ø 80	523593



Prise d'air murale et rejet

LIBELLÉ	Description	RÉF.
ME INOX 160 LIGHT	Prise d'air inox Ø 160 faible perte de charge	461006
CT 160 TUILE	Chapeau de toiture Ø 160	533603

Conduits rigides

Voir p.20



Conduits semi-rigides

Voir p.22



Optimocosity HR Access - HR Plus

VMC double flux haut rendement



(1) Conforme au règlement d'éco-conception 1253/2014 et d'étiquetage énergétique 1254/2014.

LIBELLÉ	Description	RÉF.
OPTIMOCOSY HR PLUS	Centrale double flux haut rendement connectée avec télécommande sans fil et sonde CO2	412259
OPTIMOCOSY HR ACCESS	Centrale double flux haut rendement avec télécommande sans fil	412258

ACCESSOIRES

LIBELLÉ	Description	RÉF.
BT 160 MO.6	Batterie électrique 600 W Ø 160	464046
FILT OPTIMOCOSY	Filtres de recharge pour Optimocosity HR (2 G4 et 1 F7)	412211
FILT CHARB OPTI	Filtre anti-odeur charbon actif	412213
CACHE OPTIMOCOSY	Cache gaines télescopique Optimocosity HR réglable de 430 à 780 mm	412214
PLATINE OPTIMOCOSY	Platine plafond	412206

Kits accessoires Optimocosity HR

LIBELLÉ	Description	RÉF.
Pour installation linéaire		
KIT ACC OPTIMO L	6 x Tés 125/125, 2 x CU 160/2x125, 1 GB 125 NP + REGUL cuisine + RFT 125, 1 BN 30, 2 BN 15, 3 manchons M 125 P L100, 6 Ondea 125 P, colliers	412204
Pour réseau pieuve		
KIT ACC OPTIMO P	1 GB 125 NP + REGUL cuisine + RFT 125, 1 BN 30, 2 BN 15, 3 manchons MAN 125/80, 6 Ondea 80 P, 1 NEOCD 80 HY, 1 NEOCD 80 S/160, colliers	412242

Accompagnement terrain Pack Double Zen

LIBELLÉ	RÉF.
Pré-visite de chantier pour double flux pavillonnaire	881105
Mise en service pour double flux pavillonnaire	880863

Retrouvez les informations complètes sur la documentation commerciale dédiée.

Conduits rigides et semi-rigides

Voir p. 20 à 22

Primocosity HR BP

VMC double flux haut rendement adaptée à la rénovation

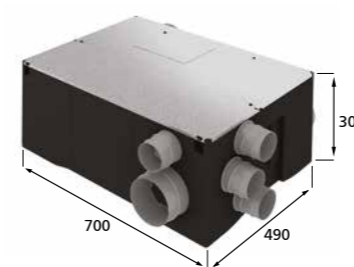
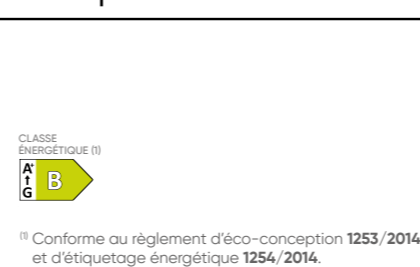

LIBELLÉ	Description	RÉF.
PRIMOCOSY HR BP	Centrale double flux haut rendement spéciale combles	412236
PRIMOCOSY HR BP SRI	Centrale double flux haut rendement spéciale combles avec télécommande radio	412237

ACCESSOIRES

Kit accessoires pour Primocosity

LIBELLÉ	Description	RÉF.
KIT ACCESSOIRES PRIMOCOSY	1 NEOCD 80 S, 1 GB 125 NP, 4 PB 80 NP, 6 ONDEA 80 P, colliers	41239

Bouches

LIBELLÉ	Description	RÉF.
ONDEA 80 P	Bouche insufflation/extraction Ø 80	521630
ONDEA 125 P	Bouche insufflation/extraction Ø 125	521634
PB 80 LINE NP	Bouche design Line sanitaires fixe 80 avec manchon court	412219
GB 125 LINE NP	Bouche design Line cuisine fixe 125 avec manchon court	412227

Réseaux VMC souples isolés

LIBELLÉ	Ø (mm)	Long. (m)	RÉF.
T 82 ALU CR 50	80	6	423025
T 127 ALU CR 50	125	6	423026

Exemple de réseau type

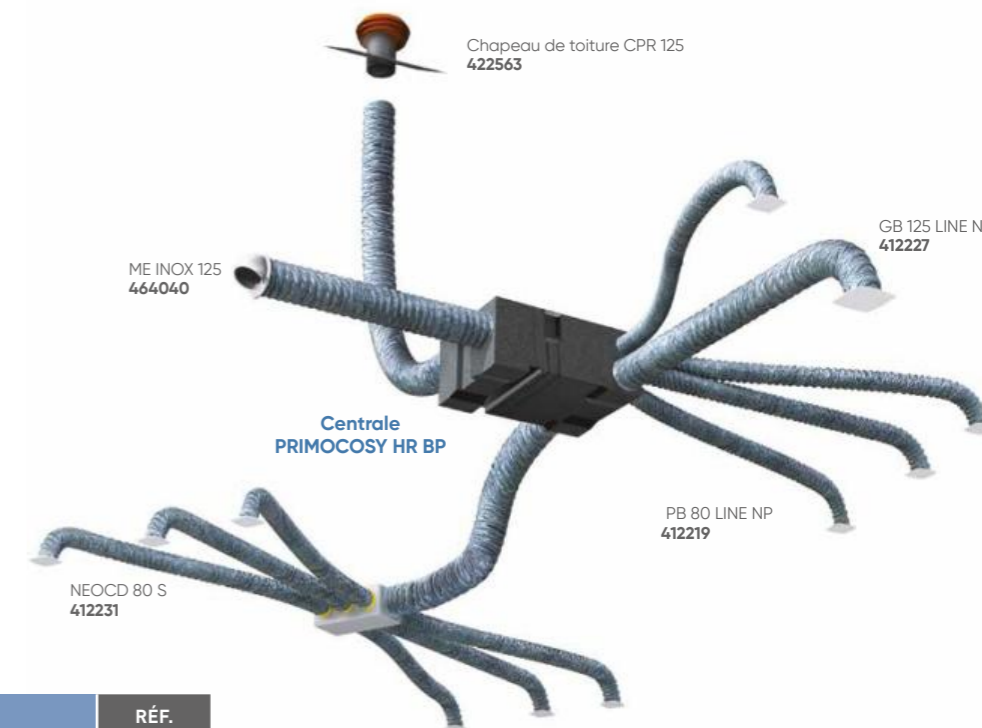

Exemple de réseau type

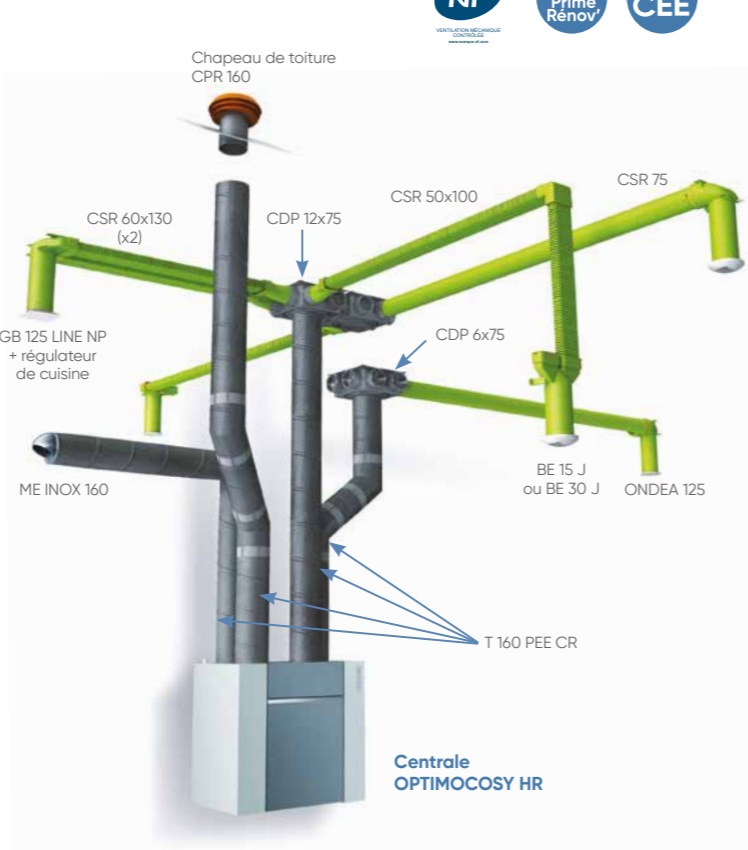

Bouches

LIBELLÉ	Description	RÉF.
BN 30	Bouches salle de bains/WC 30 m³/h	521001
BN 15	Bouches salle de bains/WC 15 m³/h	521000
M125/80 P-L 100	Manchon placo 125/80 pour bouches BN	520092
BE 15 J	Bouches salle de bains/WC 15 m³/h avec joint	520232
BE 30 J	Bouches salle de bains/WC 30 m³/h avec joint	520233
GB 125 LINE NP	Bouche design cuisine 125	412227
REGUL CUISINE	Régulateur débit cuisine	422940

Accessoires complémentaires

LIBELLÉ	Description	RÉF.
PAS 160	Piège à sons	524682
CPR 160 R	Chapeau de toiture	422962
ME PLAST 160 B	Entrée/sortie d'air murale	464042
ME INOX 160	Entrée/sortie d'air murale	461004
MAN R 160	Manchon traversée de mur	464045

Accessoires complémentaires

LIBELLÉ	Description	RÉF.
KIT SUSPENSION PRIMOCOSY	Kit de suspension pour Primocosity	412212
FILTRES PRIMOCOSY	Jeu de 2 filtres de recharge G4 montés sur cadre	412190
NEOCD 80 S	Caisson de distribution avec Twist & Go 6 x 80 + 1 x 125	412231
T CONDENSAT 10M	Tuyau de raccord condensat Ø 16 mm, L = 10 m	412209
RR 125	Registre de réglage	523451
CPR 125 R	Sortie de toiture (rouge)	422563
CPR 125 A	Sortie de toiture (ardoise)	422564
ME INOX 125	Entrée et sortie d'air murale	464040
ME PLAST 125 B	Entrée/sortie d'air murale	464041
MAN R 125	Manchon traversée de mur	464044

Bouches et entrées d'air

Pour VMC simple flux / double flux

BOUCHES HYGRORÉGLABLES (SIMPLE FLUX)

Bouches et kits Twist & Go

Bouche		Kit Twist & Go + bouche	
LIBELLÉ	RÉF.	LIBELLÉ	RÉF.
BHC 10/40-90M 125G	526553	-	-
BHC 10/40-90PB 125G	526554	-	-
BHC 10/40-90EBI 125G	526555	-	-
BHC 10/45-135M 125G	542568	-	-
BHC 10/45-135PB 125G	542569	-	-
BHC 10/45-135EBI125G	542570	-	-
BHB 5/40 80G	542585	KIT BHB 5/40 80G	542574
BHB 10/40 80G	542587	KIT BHB 10/40 80G	542576
BHB 10/45 80G	542588	KIT BHB 10/45 80G	542577
BHB 15/45 80G	526571	KIT BHB 15/45 80G	526572
BHBW 5/40-30M 80G	526034	-	-
BHBW 5/40-30PP 80G	526035	KIT BHBW 5/30PP 80G	526036
BHBW 5/40-30EP 80G	526037	-	-
BHBW 15/45-40M 80G	526027	-	-
BHBW 15/45-40PP 80G	526028	KIT BHBW 15/40PP 80G	526029
BHBW 15/45-40EP 80G	526030	-	-
BHBW 15/45-45M 80G	526583	-	-
BHBW 15/45-45PP 80G	526585	KIT BHBW 15/45PP 80G	526586
BHBW 15/45-45EP 80G	526588	-	-
BAW 5-30M 80G	526592	KIT BAW 5-30M 80G	526593
BAW 5-30PP 80G	526594	KIT BAW 5-30PP 80G	526595
BAW 5-30EP 80G	526598	KIT BAW 5-30EP 80G	526599
BAW 5-30EB 80G	526600	KIT BAW 5-30EB 80G	526601



Pack 3 bouches (cuisine + WC + salle de bains)

LIBELLÉ	Description	RÉF.
PK 3 B T3/7HB M G	Pack manuel 3 bouches Hygro B T3/7 manchons griffes BHC 10/45-135M 125G + BHB 10/40 80G + BAW 5-30M 80G	526031
PK 3 B T3/7HB P G	Pack piles 3 bouches Hygro B T3/7 manchons griffes BHC 10/45-135PB 125G + BHB 10/40 80G + BAW 5-30PP 80G	526032
PK 3 B T3/7HB E G	Pack élec 230 V 3 bouches Hygro B T3/7 manchons griffes BHC 10/45-135E 125G + BHB 10/40 80G + BAW 5-30PP 80G	526033



Accessoires complémentaires

LIBELLÉ	Description	RÉF.
BOUTON POUSSOIR	Bouton poussoir pour BHC élec ou piles, et BAW élec	420931
TELECO BHC IR	Télécommande IR pour BHC élec	526397



LIBELLÉ	Description	RÉF.
PIQ TWISTGO X 1	Piquage bleu Ø80 pour Hydrocosy	423129
PIQ TWISTGO 125 X 1	Piquage bleu Ø125 pour Hydrocosy	427662



LIBELLÉ	Description	RÉF.
MANCHON À JOINT POUR PAROI ÉPAISSE		
MD 125 AJ	L = 273 mm, Ø = 125 mm	422289
MD 80 AJ	L = 300 mm, Ø = 80 mm	422011
MANCHON À JOINT ET À GRIFFES POUR PAROI MINCE		
MP 80 AJ	L = 100 mm, Ø = 80 mm	422012
MANCHON POUR PAROI MINCE		
M 125 P-L100	L = 100 mm, Ø = 125 mm	520025
MANCHON COUDÉ		
M 125 L	Manchon coudé	422302



BOUCHES FIXES (SIMPLE FLUX / DOUBLE FLUX)

Bouches d'extraction Line

LIBELLÉ	Description	RÉF.
PB 80 LINE NP	Bouche design Line sanitaires fixe 80 avec manchon court	412219
GB 125 LINE NP	Bouche design Line cuisine fixe 125 avec manchon court	412227



Bouches d'extraction PB/GB

LIBELLÉ	Description	RÉF.
PB 80 N	Sanitaires fixe 80 avec manchon long	422146
PB 80 NP	Sanitaires fixe 80 avec manchon court	422147
PB 80 L	Sanitaires fixe 80 avec manchon coudé	422145
GB 125 N	Cuisine fixe 125 avec manchon long	422151
GB 125 NP	Cuisine fixe 125 avec manchon court	422152
GB 125 L	Cuisine fixe 125 avec manchon coudé	422298

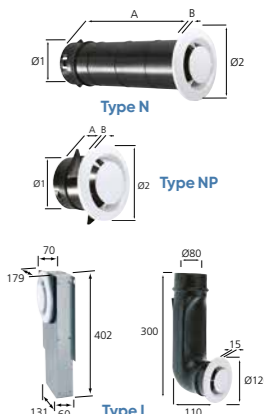

BOUCHES RÉGLABLES (DOUBLE FLUX)

Bouches d'insufflation Ondea

LIBELLÉ	Description	RÉF.
ONDEA 80 P	Bouche 80 orientable placo	521630
ONDEA 80 D	Bouche 80 orientable dalle	521631
ONDEA 80 L	Bouche 80 orientable coude	521632
ONDEA 125 P	Bouche 125 orientable placo	521634
ONDEA 125	Bouche 125 orientable	521633
ML 125	Manchon long 125	422144



Bouches d'extraction et d'insufflation

LIBELLÉ	Description	RÉF.
PB 80 R	Bouche standard réglable 80 avec manchon court	422248
PB 80 R/L	Bouche standard réglable 80 avec manchon long	422864
GB 125 R	Bouche standard réglable 125 avec manchon court	422249
TP 80 SR	Terminal d'insufflation 80 montage mural ou plafond	412004

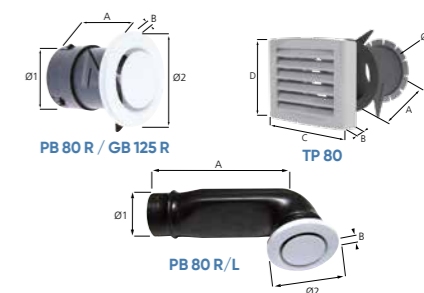

ENTRÉES D'AIR (SIMPLE FLUX)

Entrées d'air autoréglables mini (configurables)

LIBELLÉ	Description	RÉF.
EAM 15+G-35 BL	15	423139
EAM 22+G-34 BL	22	423140
EAM 30+G-33 BL	30	423141

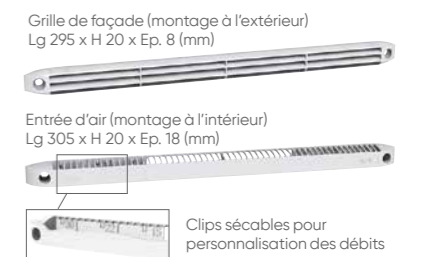

Entrées d'air hygroréglables compactes

LIBELLÉ	Débit m³/h	Couleur (RAL)*	RÉF.
EHC 5/45+G-34 BL	5/45	Blanc (9016)	526602
EHC 5/45+G-34 MA	5/45	Marron (8004)	526610
EHC 5/45+G-34 NO	5/45	Noir (9011)	526611
EHC 5/45+G-34 GR	5/45	Gris (7035)	526608
EHC 5/45+G-34 GF	5/45	Gris foncé (7011)	526607

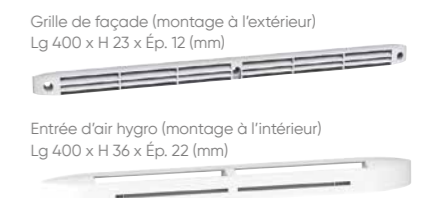

* Autres couleurs, nous consulter.

Réseaux

Conduits rigides plastiques rectangulaires



Le réseau rigide plastique est aussi adapté pour une installation de VMC simple flux hygroréglable.



Réseau équivalent Ø 80 ou 100 mm

Indice	Description	Dim. pièces raccordées	Accessoires standard		Accessoires avec joint	
			LIBELLÉ	RÉF.	LIBELLÉ	RÉF.
8	tube rect. plast. 55 x 110 - 3 m ¹⁾	55 x 110	TR 55 X 110 P - 3M	460000	-	-
11	tube rect. plat PVC 55 x 110 - 1,5 m	55 x 110	TR PLAT 55X110	460021	-	-
9	raccord droit 55 x 110	55 x 110	RD 55 X 110	460001	RD 55 X 110 J	460050
5	coude vertical 90° 55 x 110	55 x 110	CV 55 X 110	460002	CV 55 X 110 J	460056
10	coude horizontal 90° 55 x 110	55 x 110	CH 55 X 110	460003	CH 55 X 110 J	460058
16	coude mixte vertical pour bouche 55 x 110, Ø 100	55 x 110, Ø 100	-	-	CMV 55X110X100 JB	460069
4	coude mixte vertical 55 x 110 x 100	55 x 110, Ø 100	CMV 55X110X100	460004	CMV 55X110X100 J	460054
1	raccord mixte 55 x 110 x 100	55 x 110, Ø 100	RMD 55X110X100	460005	RMD 55X110X100 J	460052
2	coude angle variable 55 x 110	55 x 110	CAV 55 X 110	460013	CAV 55 X 110 J	460064
6	té 90° 55 x 110 x 100	55 x 110, Ø 100	TE 55X110X100	460006	-	-
12	fixation rectangulaire 55 x 110	55 x 110	FR 55 X 110	460015	-	-
3	raccord adaptable 100/80	Ø 100 / Ø 80	RA 100X80	460017	-	-
7	té horizontal rect. 55 x 110	55 x 110	TEHR 55X110	460023	-	-
12	fixation rect. conduit plat 55 x 110	55 x 110	FR PLAT 55X110	460049	-	-

¹⁾ Conditionnement minimum : 6 longueurs.

Réseau équivalent Ø 125 mm

Indice	Description	Dim. pièces raccordées	Accessoires standard		Accessoires avec joint	
			LIBELLÉ	RÉF.	LIBELLÉ	RÉF.
8	tube rect. plast. 55 x 220 - 3 m ¹⁾	55 x 220	TR 55 X 220 P - 3M	460007	-	-
9	raccord droit 55 x 220	55 x 220	RD 55X220	460008	RD 55X220 J	460051
5	coude vertical 90° 55 x 220	55 x 220	CV 55 X 220	460009	CV 55 X 220 J	460057
10	coude horizontal 90° 55 x 220	55 x 220	CH 55 X 220	460010	CH 55 X 220 J	460059
4	coude mixte vertical 55 x 220 x 125	55 x 220, Ø 125	CMV 55X220X125	460011	CMV 55X220X125 J	460055
16	coude mixte vertical pour bouche 55 x 220, Ø 125	55 x 220, Ø 125	-	-	CMV 55X220X125 JB	460070
1	raccord mixte 55 x 220 x 125	55 x 220, Ø 125	RMD 55X220X125	460012	RMD 55X220X125 J	460053
7	té horizontal rect. 55 x 220	55 x 220	TEHR 55X220	460022	TEHR 55X220 J	460067
2	coude angle variable 55 x 220	55 x 220	CAV 55X220	460025	CAV 55X220 J	460065
12	fixation rectangulaire 55 x 220	55 x 220	FR 55X220	460016	-	-
6	té 90° 55 x 220 x 125	55 x 220, Ø 125	TE 55X220X125	460018	-	-
13	bouchon rect. 55 x 220	55 x 220	BOUCHON 55X220	460019	-	-
15	piège à son conduit rect. 55 x 220	55 x 220	PAS R50 55 x 220	460047	-	-
Pour un changement de diamètre (équivalent 125 à 80 mm ou 100 mm)						
7	té horizontal rect. 55 x 220 x 110	55 x 220 x 110	TEHR 55X220X110	460024	TEHR 55X220X110 J	460068
14	réduction rect. 55 x 220 x 110	55 x 220 x 110	RR 55X220X110	460042	-	-

¹⁾ Conditionnement minimum : 4 longueurs.

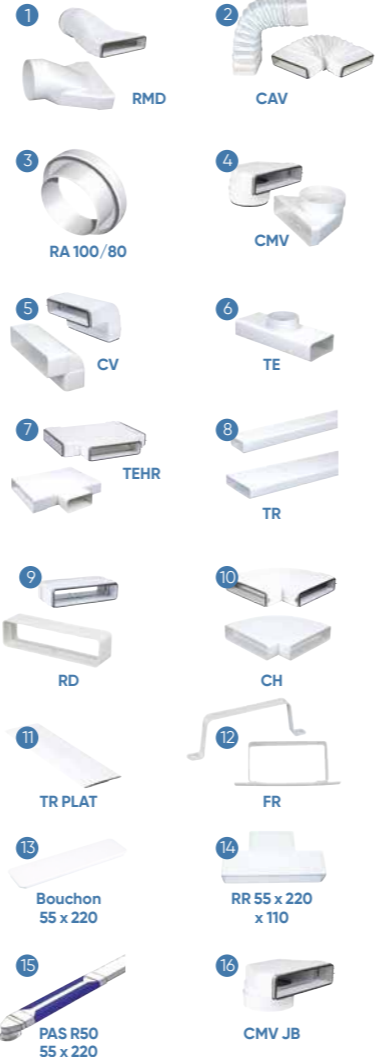

Réseaux

Conduits rigides plastiques circulaires et conduits souples

CONDUITS RIGIDES PLASTIQUES CIRCULAIRES

Description	Dim. pièces raccordées	Accessoires standard		Accessoires avec joint	
		LIBELLÉ	RÉF.	LIBELLÉ	RÉF.
Pour réseau équivalent diamètre 80 mm					
rallonge Ø 80, longueur 100 mm	80	RAL 80	422865	-	-
manchette pour rallonge et bouche Ø 80	80	MAN 80 RAL	422926	-	-
Pour réseau équivalent diamètre 100 mm					
tube rigide PVC Ø 100 - 3 m	100	T 100 RIG	460030	-	-
raccord droit circulaire PVC Ø 100	100	RDC 100	460031	RDC 100 J	460060
coude circulaire PVC Ø 100	100	CC 100	460032	CC 100 J	460062
coude angle variable circulaire PVC Ø 100	100	CAVC 100	460033	-	-
té circulaire PVC Ø 100	100	TEHC 100	46 034	-	-
fixation circulaire Ø 100	100	FC 100	460035	-	-
Pour réseau équivalent diamètre 125 mm					
tube rigide PVC Ø 125 - 3 m	125	T 125 RIG	460036	-	-
raccord droit circulaire PVC Ø125	125	RDC 125	460037	RDC 125 J	460061
coude circulaire PVC Ø 125	125	CC 125	460038	CC 125 J	460063
té circulaire PVC Ø 125	125	TEHC 125	460040	TEHC 125 J	460066
coude angle variable circulaire PVC Ø 125	125	CAVC 125	460039	-	-
fixation circulaire Ø 125	125	FC 125	460041	-	-
raccord adapt Ø 125/100 PVC	125/100	RA 125/100N	460043	-	-



CONDUITS SOUPLES

Conduits souples renforcés

LIBELLÉ	Ø (mm)	Long. (m)	RÉF.
T 100/40 A L6M	≈ 80	6	423046
T 140/60 A L6M	≈ 125	6	423048
T 82 A L6M	80	6	423041
T 127 A L6M	125	6	423043



Conduits souples rectangulaires

LIBELLÉ	Ø (mm)	Long. (m)	RÉF.
TR 100/40 ALU	≈ 80	6	423031
TR 140/60 ALU	≈ 125	6	423032
T 100/40 B L10M	≈ 80	10	423045
TR 140/60 B L10M	≈ 125	10	423047



Conduits souples circulaires

LIBELLÉ	Ø (mm)	Long. (m)	RÉF.
T 82 ALU	80	6	423029
T 127 ALU	125	6	423030
T 82 B L6M	80	6	423034
T 127 B L6M	125	6	423037
T 162 B L 6M	160	6	423070



Conduits souples circulaires isolés

LIBELLÉ	Ø (mm)	Long. (m)	Épaisseur isolant (mm)	RÉF.
T 82 ALU CR 25	80	6	25	423027
T 127 ALU CR 25	125	6	25	423028
T 162 ALU CR25 L3M	160	3	25	423069
T 162 ALU CR25 L6M	160	6	25	423067
T 82 CR L6M	80	6	25	423050
T 82 CR L10M	80	10	25	423051
T 127 CR L6M	125	6	25	423053
T 127 CR L10M	125	10	25	423054
T 162 CR L3M	160	3	25	423927
T 162 CR L6M	160	6	25	423142
VMC HYGRO				
T 82 ALU CR 50	80	6	50	423025
T 127 ALU CR 50	125	6	50	423026
T 162 ALU CR 50	160	6	50	423060
VMC DOUBLE FLUX				



Conduits souples isolés et renforcés

LIBELLÉ	Ø (mm)	Long. (m)	EP. isolant (mm)	RÉF.
T 82 R ALU CR25 10M	80	6	25	425802
T 127 R ALU CR25 10M	125	6	25	425803



Hexagaine

LIBELLÉ	Ø	Conditionnement	RÉF.
HEXAGAIN 80	80	12	423360
HEXAGAIN 125	125	6	423362



Vendus en longueurs de 18 mètres.

Réseaux Clip & Go

Application double flux

Exemple d'installation avec Optimicosy HR

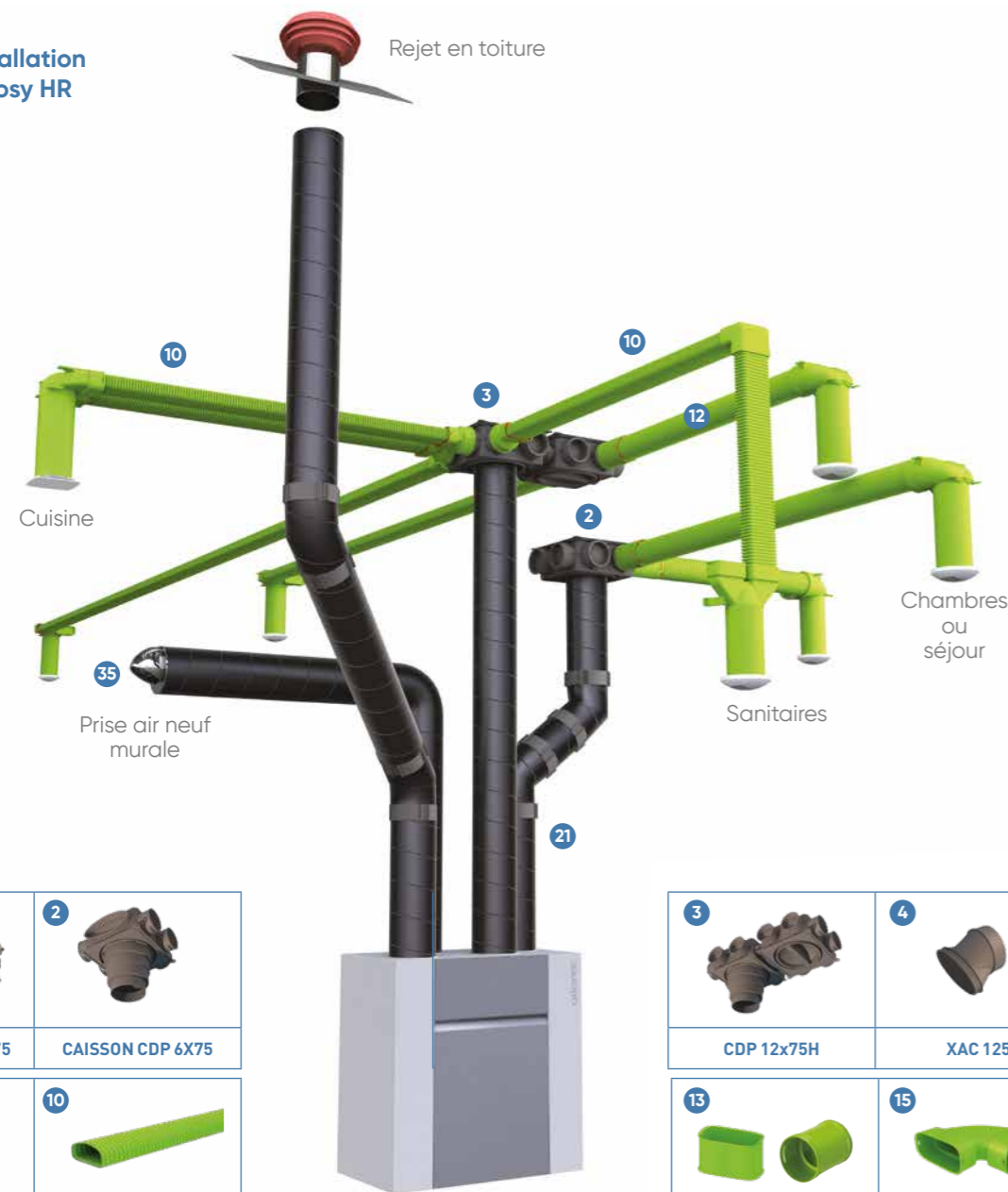

CAISSON CDP 16X75	CAISSON CDP 6X75	CDP 12x75H	XAC 125					
CFX10	CSR 60 x 130 CSR 50 x 100	XRD	XCH					
XCV	XCMV 60 x 130 XCMV 50 x 100	XB	XRP	XRMD	Xj 60 x 130 XJ 50 x 100	RD PE CR	T PEE CR Ø 125 ou 160	C 45 PE CR Ø 125 ou 160
C 90 PE CR Ø 125 ou 160	TE 125 pe CR TE PEE 160/125	CSR 75 CSR 90	CSR 90	XCMV 75 XCMV 90	XCF 75 XCF 90	XJ 75 XJ 90	XAC 50 x 100 XAC 60 x 130	XAC 90

CSR 90	XCMV 90	XCF 90	XJ 90	XCMV 80/90	TWISTGO RF 80/90
CSR 60 x 130	XCMV 60 x 130	XJ 60 x 130	CFX 10	PIQ TWIST & GO 80/125	Conduit souple isolé

Indice	LIBELLÉ	Description	Dim. connecteurs (en mm)	Conditionnement	RÉF.	
CAISSON DE DISTRIBUTION	1	CDP 16X75	caisson de distribution plat 16 piquages	16 x Ø 75	x1	464037
	2	CDP 6X75	caisson de distribution plat 6 piquages	6 x Ø 75	x1	464063
	3	CDP 12X75H	caisson de distribution plat 12 piquages	12 x Ø 75	x1	464068
	4	XAC 125	adaptateur oval Ø 125 pour CDP 6x75 livré avec trappe de visite	Ø 125	x1	464067
	5	XAC50X100	adaptateur caisson 50x100	Ø 75	x1	464051
	5	XAC60X130	adaptateur caisson 60x130	Ø 75	x1	464052
RÉSEAU PEE	6	XAC90	adaptateur caisson Ø 90	Ø 75	x1	464053
	21	T 160 PEE CR	gaine PEE Ø 160 longueur 2m	Ø 160	x1	461000
	21	T 125 PEE CR	gaine PEE Ø 125 longueur 2m	Ø 125	x1	461005
	22	RD PE CR 160	raccord droit pour gaine PEE Ø 160	Ø 160	x1	461001
	22	RD PE CR	raccord droit pour gaine PEE Ø 125	Ø 125	x1	464031
	23	C45 160 PE CR	coude à 45° en PEE Ø 160	Ø 160	x1	461003
	23	C45 125 PE CR25	coude à 45° en PEE Ø 125	Ø 125	x1	423012
	24	C90 160 PE CR	coude à 90° en PEE Ø 160	Ø 160	x1	461002
	24	C90 125 PE CR25	coude à 90° en PEE Ø 125	Ø 125	x1	423013
	25	TE 125 PE CR	té 125 en PEE	Ø 125	x1	464030
25	TE PEE 160/125	té 160/125 en PEE	160/125	x1	464020	
GAMME 60 X 130	10	CSR 60X130	conduit semi-rigide 60x130 - 20 m	60x130	couronne de 20 m	464001
	7	XJ 60X130	joint 60x130	60x130	x4	464014
	15	XCH 60X130	coude horizontal 60x130	60x130	x1	464010
	16	XCV 60X130	coude vertical 60x130	60x130	x1	464008
	13	XRD 60X130	connecteur droit 60x130	60x130	x1	464018
	14	XCMV 60X130X125	coude mixte vertical 60x130x125 + 1 bouchon	60x130 - Ø 125	x1	464006
	19	XB 60X130	bouchon 60x130	60x130	x1	464016
	18	XRMD 60X130X125	raccord mixte droit 60x130x125 + 1 bouchon	60x130 - Ø 125	x1	464004
	20	XRP	réduction 50x100 / 60x130	50x100 / 60x130	x1	464024
	GAMME 50 X 100	10	CSR 50X100	conduit semi rigide 50x100 - 30 m	50x100	couronne de 30 m
7		XJ 50X100	joint 50x100	50x100	x5	464013
15		XCH 50X100	coude horizontal 50x100	50x100	x1	464009
16		XCV 50X100	coude vertical 50x100	50x100	x1	464007
13		XRD 50X100	connecteur droit 50x100	50x100	x1	464017
14		XCMV 50X100X125	coude mixte vertical 50x100x125 + 1 bouchon	50x100 - Ø 125	x1	464005
GAMME Ø 75	12	XB 50X100	bouchon 50x100	50x100	x1	464015
	11	CSR 75	conduit semi rigide circulaire Ø 75-50m	Ø 75	couronne de 50 m	464033
	8	XJ75	joint Ø 75	Ø 75	x10	464048
	9	XCF75	clip gaine Ø 75	Ø 75	x10	464049
	17	XCMV 75	coude mixte vertical Ø 75	Ø 75 - Ø 125	x1	464034
GAMME Ø 90	13	XRD 75	connecteur droit Ø 75	Ø 75	x1	464025
	12	CSR 90	conduit semi rigide circulaire Ø 90-25m	Ø 90	couronne de 25 m	464032
	9	XJ90	joint Ø 90	Ø 90	x10	464047
	8	XCF90	clip gaine Ø 90	Ø 90	x10	464050
	17	XCMV 90	coude mixte vertical Ø 90	Ø 90 - Ø 125	x1	464035
	13	XRD 90	connecteur droit Ø 90	Ø 90	x1	464026
26	CFX10	collier fixation universelle	Ø 75 - Ø 90 60 x 130 - 50 x 100	x10	464038	
35	ME INOX 160	prise d'air inox Ø 160	160	x1	461004	
29	PIQ TWISTGO X 1	piquage bleu Ø80 pour Hygrocosy	Ø 80	x1	423129	
30	T 82 CR L6M	conduit souple PVC Ø 80 isolé 25 mm	Ø 80	6 m	423050	
31	T 127 CR L6M	conduit souple circulaire PVC Ø 125 isolé 25 mm	Ø 125	6 m	423053	

Le réseau Clip & Go est aussi adapté pour une installation de VMC simple flux hygroréglable.

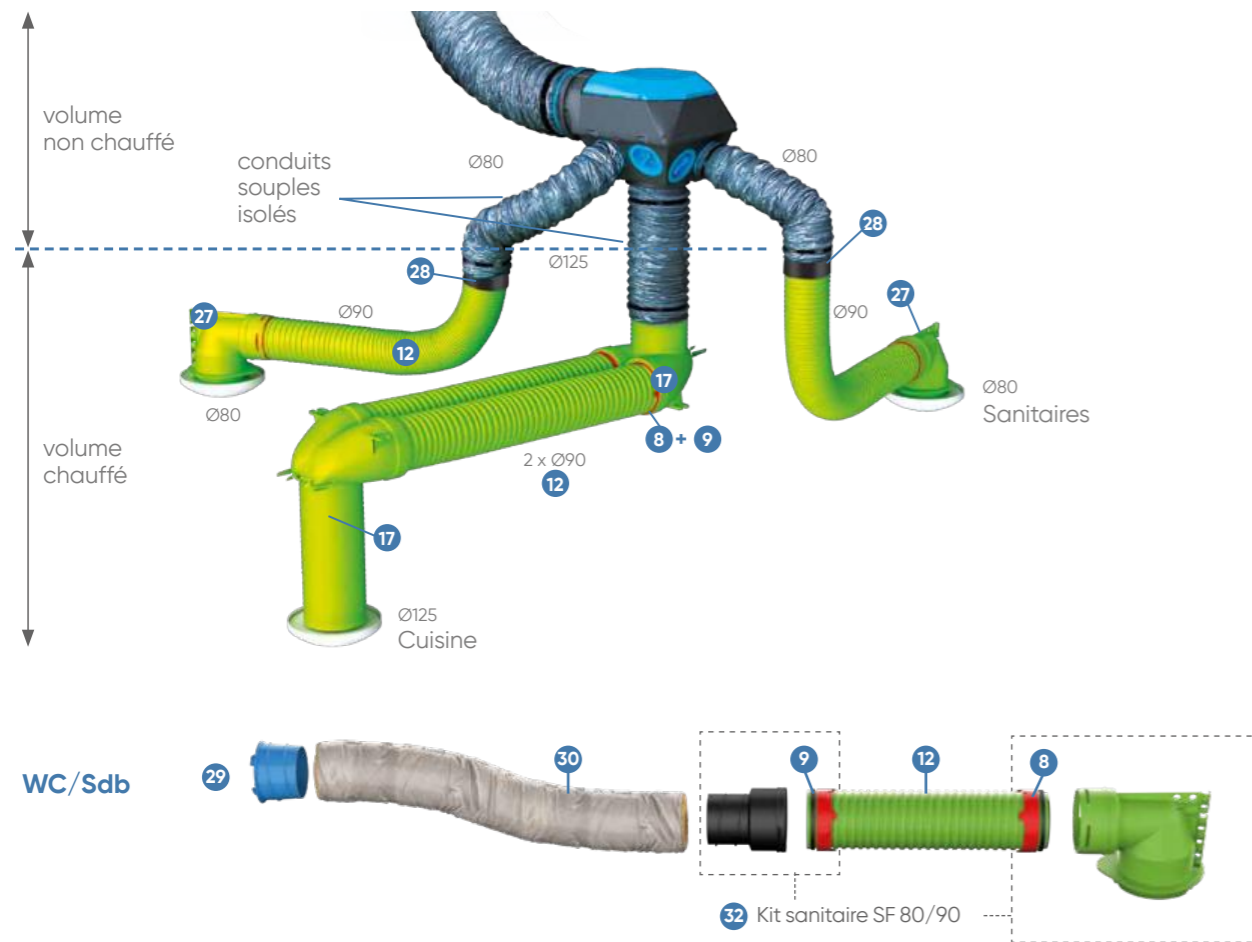

Cuisine (jusqu'au T4)

Cuisine (T5 et plus)

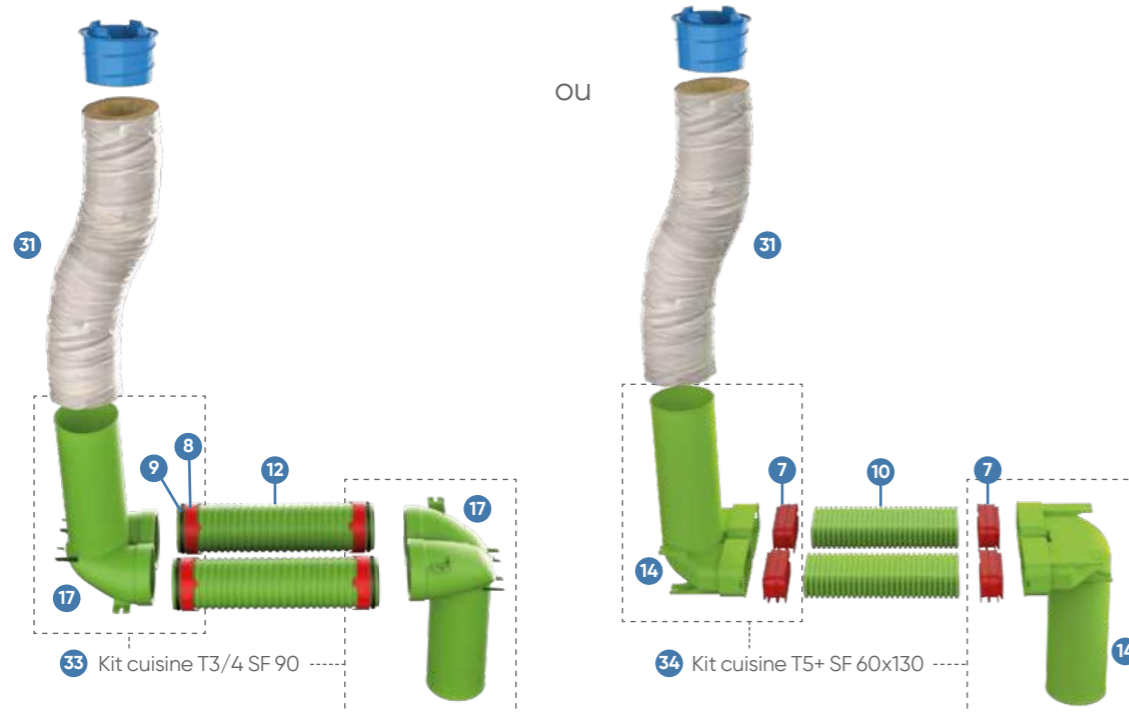

Indice	LIBELLÉ	Description	Dim. connecteurs (en mm)	Conditionnement	RÉF.
Ø 90	12 CSR 90	conduit semi rigide circulaire Ø 90-25 m	Ø 90	couronne de 25 m	464032
	32 KT CLIPGO SANIT 80/90	1 x XCMV 80/90 + 1 x TWISTGO RF 80/90 + 2 x XJ 90 + 2 x XCF 90			464069
	33 KT CLIPGO CUIS T3/4	2 x XCMV 90 + 2 x XJ 90 + 2 x XCF 90			464070
60x130	10 CSR 60X130	conduit semi-rigide 60x130 - 20 m	60x130	couronne de 20 m	464001
	34 KT CLIPGO CUIS T5+	2 x XCMV 60x130x125 + 4 x XJ 60x130			464071

Accessoires de réseaux et de VMC

ACCESSOIRES DE RÉSEAUX

Caissons de distribution pour conduits souples

LIBELLÉ	Emploi	A	B	C	Piquages régulés	Raccordement cuisine	Raccordement caisson	RÉF.
NEOCD 80 S	soufflage air neuf	228	650	170	non	-	Ø 125	412231
NEOCD 80 R	reprise air vicié	228	641	170	oui	1 x 125	Ø 125	412232
NEOCD 80 HY	reprise air vicié	228	650	170	non	1 x 125	Ø 160	412233
NEOCD 160/80 R	reprise air vicié	228	650	170	oui	1 x 125	Ø 160	412234
NEOCD 160/80 S	soufflage air neuf	228	585	170	non	-	Ø 160	412235

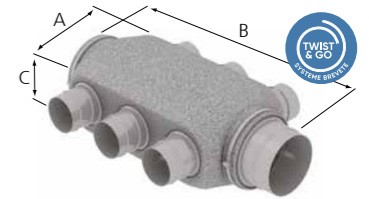

Accessoires complémentaires

LIBELLÉ	RÉF.
C 82 par 10	423348
C 127 par 10	423350

Conditionnement par 10.



Colliers de serrage en fil d'acier



Manchons de raccordement

LIBELLÉ	RÉF.
MR 80	422232
MR 125	422234

LIBELLÉ	RÉF.
RP 80/60	422221
RP 100/80	422222
RP 125/100	422223
RP 150/125	422224
RCP 160/125	422809



Réductions plastiques



Culotte de raccordement 160 / 2X125

LIBELLÉ	RÉF.
CU 160/2X125	524649

ACCESSOIRES DE VMC

Rejet d'air

LIBELLÉ	Description	RÉF.
CPR 125 R	Chapeau de toiture Ø 125 - Rouge	422563
CPR 125 A	Chapeau de toiture Ø 125 - Gris	422564
CPR 160 R	Chapeau de toiture Ø 160 - Rouge	422962
CPR 160 A	Chapeau de toiture Ø 160 - Gris	422963
BU 125	Buse de rejet	422207

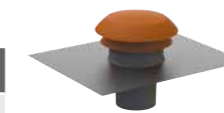

Chapeau de toiture



Buse de rejet

Rejet ou prise d'air

LIBELLÉ	Ø A	Ø B	RÉF.
ME INOX 125	125	190	464040
ME INOX 160	160	210	461004
ME PLAST 125 B	125	190	464041
ME PLAST 160 B	160	190	464042
MAN R 125	125	-	464044
MAN R 160	160	-	464045

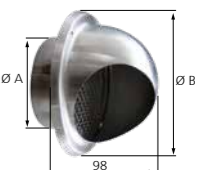

ME INOX 125 / 160

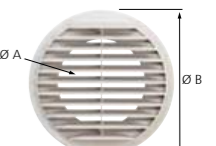

ME PLAST 125 / 160 B

Interrupteurs

LIBELLÉ	RÉF.
INTER 2V	412257
BOUTON POUSSOIR	420931



Interrupteur / Bouton poussoir

Pièges à sons

LIBELLÉ	Ø A	Ø B	L	RÉF.
PAS 80	80	121	193	422306
PAS 125	125	165	343	422308
PAS 160	160	205	550	524682



PAS

Armagine

Solution de soutien pour réseaux de gaines souples. Adapté aux Ø 80 / 125 / 160.

LIBELLÉ	RÉF.
ARMAGINE	424230

Vendue par lot de 6.



A plot

Coudée

Suspendue

Gamme Aquacosy

Application en maison individuelle, logement collectif et accessoires complémentaires

AQUACOSY AV 100L ET 200L

LIBELLÉ	RÉF.
AQUACOSY AV 100L	350101
AQUACOSY AV 200L	350102



AQUACOSY SV 100L ET 200L

LIBELLÉ	RÉF.
AQUACOSY SV 100L	350103
AQUACOSY SV 200L	350104

Mise en œuvre du chauffe-eau



Trépied universel Trépied plafond bas

LIBELLÉ	RÉF.
TREPIED UNIVERS.	009243
TREPIED PLAFOND BAS	350007

Raccordement aéraulique

Caisson de distribution pour conduit souple en réseau pieuvre



LIBELLÉ	RÉF.
NEOCD 80 HY	412233

Rejet d'air

• Sortie d'air murale avec faible perte de charge, Ø 160.



LIBELLÉ	RÉF.
ME INOX 160 LIGHT	461006



EasyManip

LIBELLÉ	RÉF.
EASYMANIP	350200

Conduit semi-rigide aluminium isolé



LIBELLÉ	RÉF.
RCONNECT ISO 1	524769
RCONNECT ISO 0,6	524770

Mise en service

Kit manomètre connecté



LIBELLÉ	RÉF.
KIT MANO CONNECTE	521387

Kit manomètre



LIBELLÉ	RÉF.
KIT MANOMETRE	521381

Kit anémomètre



LIBELLÉ	RÉF.
KIT ANEMO CONES	521372

Entretien

Filtere lavable



LIBELLÉ	RÉF.
FILTRE AQUACOSY	305201

Connectivité
Bridge Cozytouch



LIBELLÉ	RÉF.
COZYTOUCH	500090

Accessoires bouches d'extraction

Bouton poussoir universel



LIBELLÉ	RÉF.
BOUTON POUSSOIR	420931

Télécommande pour bouche cuisine électrique



LIBELLÉ	RÉF.
TELECO IR BHC ELEC	526397

Bouches d'extraction en Hygro B à griffes - en maison individuelle

LIBELLÉ	Description	RÉF.
Pack 3 bouches - alimentation par piles (2 x LR 06)		
PK 3 B T3/7HB P G	Pack à pile pour T3/T7 : 1 bouche cuisine à piles (bouton poussoir), 1 bouche SDB, 1 bouche WC à piles (détection de présence)	526032
Pack 3 bouches - alimentation électrique (230 V)		
PK 3 B T3/7HB E G	Pack électrique pour T3/T7 : 1 bouche cuisine électrique (bouton poussoir ou IR), 1 bouche SDB, 1 bouche WC électrique (détection de présence)	526033
Pack 3 bouches - manuel		
PK 3 B T3/7HB M G	Pack manuel pour T3/T7 : 1 bouche cuisine manuelle, 1 bouche SDB, 1 bouche WC manuelle	526031



Pack 3 bouches (manchons à griffes inclus)

NB : bouton poussoir et télécommande IR non fournis, voir ci-dessus.

Vos sérénité

Nos services en + qui vous font gagner du temps

accompagnement excellence RE 2020

La RE 2020 rend obligatoire le contrôle des systèmes de ventilation à réception des chantiers dans les bâtiments résidentiels.

Pour vous aider dans cette nouvelle étape réglementaire, Atlantic vous accompagne :

- pour vos études de dimensionnement
- sur vos chantiers.

Pour vous aider dans cette nouvelle étape, optez pour la bonne formule d'accompagnement !

	Aquacosy AV	Aquacosy SV
<p>Aide au dimensionnement</p>  <p>Réalisez vos études avec nos logiciels ergonomiques et intuitifs ou faites appel à notre équipe Avant-Vente. Service Technique d'Avant-Vente (STAV) : 04 72 10 27 70 (prix d'un appel local)</p>	 <p>Air Studio</p>	 <p>Air Builder</p>
<p>Accompagnement chantier</p>  <ul style="list-style-type: none"> • Pré-visite • Assistance à la mise en service 	<p>881104</p> <p>880240</p>	<p>881035</p> <p>881108</p>

Garantie produit

		Pièces	Main d'oeuvre
Aquacosy	Cuve et pièces électriques et pompe à chaleur	5 ans	1 an si mise en service ⁽¹⁾

⁽¹⁾ Mise en service par le SITC (Service d'Interventions Techniques Constructeur) ou SAV agréé

Aquacosy AV

Pré-visite de chantier

LA PRESTATION

Elle inclut les contrôles et vérifications suivantes pour une maison témoin :

- pose du réseau aéraulique et conformité de sa mise en œuvre
- installation du chauffe-eau
- conformité des bouches d'extraction et des entrées d'air
- isolation et étanchéité des conduites visibles et accessibles
- mise en œuvre conforme (vérification du diamètre et du tracé) selon l'étude réalisée
- présentation du protocole d'auto-contrôle de mise en service

produits	RÉF.
Pré-visite Aquacosy AV*	881104

* soit une pré-visite pour une maison-témoin.

Assistance à la mise en service

LA PRESTATION

Elle inclut les contrôles et vérifications suivantes pour une maison témoin :

- contrôle du respect des préconisations d'installation
- contrôle du câblage et des tensions / Mise en route
- réglage des paramètres et explications
- envoi par mail d'un rapport d'assistance à la mise en service
- vérification du réseau aéraulique
- réglage des pressions d'air
- vérification des sondes et de l'écoulement des condensats
- présentation du protocole d'auto-contrôle de mise en service à remplir par l'installateur pour l'intégralité du chantier (en cas de chantier de maisons groupées).

produits	RÉF.
Assistance à la mise en service Aquacosy AV	880240

Pour commander vos prestations de pré-visite ou assistance à la mise en service d'un Aquacosy AV, contactez notre service de planification au numéro suivant : **04 72 10 27 79** (prix d'un appel local) (Service d'Interventions Techniques Constructeur)

ou téléchargez le formulaire de demande grâce au QR code



Les pré-requis à la mise en service des chauffe-eau thermodynamiques Aquacosy sont consultables sur les demandes de mises en service, disponibles via le QR Code.

Ventilation tertiaire

Présentation des gammes de caissons simple flux

Besoin	Application	Gamme	Version	VISUEL	Plage de débits en m³/h
C4 400°C - 1/2h 	Logement Collectif Neuf	COSMOS			de 400 à 11000
	Logement Collectif/Tertiaire Neuf/Réno	COMÈTE			de 400 à 11000
	Tertiaire	COPERNIC	V		de 400 à 2500
			H PCI		de 400 à 3500
			H		de 400 à 3500
HI	de 400 à 3500				
Bas niveau acoustique 	Tertiaire	CRITAIR	Mini ISO		de 250 à 1000
			Flexi ISO		de 1000 à 5000
Extraction d'air hygiénique   	Tertiaire	CRITAIR	Mini STANDARD		de 250 à 1000
			Flexi STANDARD		de 1000 à 5000
			EC PCI		DE 300 À 600









Gamme	Version	Config. Piquages	Installation	Isolation	Pression croissante	Non régulé (Cdep 1)	RÉGULATION					
							Pression constante (Cdep 2)	Pression évolutive (Cdep 3a)	Pression ajustée (Cdep 3b)	CO2 HR	Présence	0-10V
COSMOS		Rejet vertical	Intérieur/extérieur	25 mm mousse mélamine	-	-	●	-	●	-	-	-
COMÈTE		Rejet vertical	Intérieur/extérieur	-	-	-	●	●	-	-	-	-
COPERNIC	V	Rejet vertical	Intérieur/extérieur	-	-	●	-	-	-	-	-	-
	H PCI	En ligne	Intérieur/extérieur	25 mm mousse mélamine	-	-	●	-	-	●	●	●
	H	En ligne	Intérieur/extérieur	-	-	●	-	-	-	-	-	●
	HI	En ligne	Intérieur/extérieur	25 mm mousse mélamine	-	●	-	-	-	-	-	●
CRITAIR	Mini ISO	En ligne	Intérieur/extérieur	25 mm mousse mélamine	-	●	-	-	-	-	-	●
	Flexi ISO	En ligne, 90° gauche, 90° droite, vertical	Intérieur/extérieur	25 mm mousse mélamine	-	●	-	-	-	-	-	●
CRITAIR	Mini STANDARD	En ligne	Intérieur/extérieur	25 mm mousse mélamine	-	●	-	-	-	-	-	●
	Flexi STANDARD	En ligne, 90° gauche, 90° droite, vertical	Intérieur/extérieur	25 mm mousse mélamine	-	●	-	-	-	-	-	●
	EC PCI	En ligne	Intérieur/extérieur	20 mm mousse mélamine ⁽¹⁾	●	-	●	-	-	-	-	●



(1) Uniquement sur Critair EC 300/500PCI

● Option intégrée / - Non disponible

Ventilation tertiaire

Guide de choix caissons et ventilateurs

	Bâtiment	Débits max	Application	Local type	Gammes Atlantic	Bénéfices
TERTIAIRE	ERP - intégrant des locaux de sommeil : Hôtel / EHPAD / Résidence étudiante - autres : Bureaux / Commerce / Etablissement sportif couvert	Jusqu' à 3500 m³/h	Sanitaire Extraction d'air gainée S/R	 Chambre / Sanitaire	 COPERNIC H ou V & COPERNIC H PCI	Protection au feu : 400°C - 1/2h Faible hauteur : idéal en faux plafond
TERTIAIRE ET PETITE INDUSTRIE HORS PROCESS	ERP & autres Bureaux Commerce Etablissement sportif couvert Hôtel Etablissement scolaire Concession automobile Cabinet médical Banque-assurance	Jusqu' à 5000 m³/h	Locaux à pollution non spécifique Extraction d'air gainée S/R	 Tertiaire avec contrainte SONORE - salle réunion - salle de réception - salle de classe	 CRITAIR FLEXI	Moteur basse consommation Piquage de rejet modulaire en ligne, à 90° à droite, 90° à gauche ou vertical Disponible en version standard et isolée
				 Tertiaire SANS contrainte SONORE - accueil - openspace - voie de circulation		
				 Tertiaire - Industrie hors process - atelier, garage auto - entrepôt stockage		
		Jusqu' à 1000 m³/h	 Petit tertiaire - petit cabinet médical - petit bureau cloisonné - petit local technique	 CRITAIR MINI	Caisson compact Moteur basse consommation Disponible en version standard et isolée	
Jusqu' à 600 m³/h				 CRITAIR EC PCI	Caisson compact et économique. Régulation pression croissante	

	Bâtiment	Débit max	Application	Local type	Gammes Atlantic	Bénéfices
TERTIAIRE ET PETITE INDUSTRIE HORS PROCESS	Bâtiment de stockage Entrepôt logistique Gymnase Salle polyvalente Bâtiment de production ⁽²⁾	1 900 m³/h	Aération ⁽¹⁾ petit volume	- container - armoire industrielle - petit local technique - armoire télécommunication - laboratoire	 BASIC BC	Économique, moteur monophasé
		13 000 m³/h	Aération ⁽¹⁾ grand volume	- atelier - hall de production	 PERF BC	Consommation optimisée, asservissement sur sonde externe

(1) Air propre - (2) Sans pollution spécifique

CAISSONS MONOPHASÉS - NON CLASSÉS



CRITAIR Mini



CRITAIR Flexi



CRITAIR EC PCI

Caissons			Commandes associées	
LIBELLÉ	Description	RÉF.	LIBELLÉ	RÉF.
CRITAIR MINI* STANDARD 250	Standard Ø 160	512540	VEM 1.5	311006
CRITAIR MINI* ISO 500	Standard Ø 200	512545		
CRITAIR FLEXI* STANDARD 2000	Standard Ø 400	512666	VEM EC	311005
CRITAIR FLEXI* ISO 1500	Standard Ø 355	512675		
CRITAIR EC 300 PCI	Premium Ø 125	512198	VEM EC	311005
CRITAIR EC 500 PCI	Premium Ø 160	512199		

* Autres plages de débits : voir page 34



VEM 1.5 et VEM EC





Accessoires pour CRITAIR EC 300 et/ou 500 PCI

Kit de filtration

Cassette filtrante composée d'un cadre en tôle galvanisée et d'un média plissé classé G4. Se monte à l'intérieur du caisson CRITAIR EC 300 et/ou 500 PCI. (Classification ISO 16890 : ISO Grossier 80%)

LIBELLÉ	RÉF.
KIT G4 300-500 PCI	512374

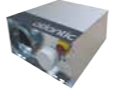
Régulation des ventilateurs et caissons

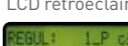
Gain énergétique	Technologie moteur	Gamme Atlantic	Régulation embarquée	Afficheur	Fonction de modulation	Consommation optimisée pour un moteur AC monophasé	Bénéfices
++++	 BC AC asynchrone	AX BC BASIC BC	-	-	Vitesse ajustable par association avec variateur type VEM	Ajustement d'une vitesse fixe pour un moteur à consommation standard pour un moteur à technologie EC basse consommation	Réglage simple Solution économique
++++	 H MRF EC EC commutation électronique	COPERNIC H & HI MRF EC	-	-	Vitesse variable via sélecteur intégré Vitesse variable déportée par association avec VEM EC	Réglage d'une vitesse fixe pour un moteur à basse consommation	Réglage simple Plage de vitesse optimale Mise en service simplifiée
++++	 SMART SOLUTION EC commutation électronique	CRITAIR EC 300 PCI et 500 PCI	Oui	Led 	Pression croissante	Adaptation automatique de la vitesse du moteur selon la perte de charge réseau	Autocalibrage du débit Pas de mise en service
++++	 H PCI EC commutation électronique	COPERNIC H PCI	Oui	LCD rétroéclairé 	Pression constante (Cdep 2) CO2 ou HR Présence 0-10 V	CO2 ou HR : modulation de la vitesse d'extraction selon le signal d'une sonde CO2 ou d'hygrométrie Pression constante : maintien de la pression dans le réseau afin d'alimenter un ou plusieurs registres à débit variable	Gain énergétique maximal grâce à la solution Varivent Raccordement rapide des sondes sur le caisson Lecture instantanée de la pression

CAISSONS MONOPHASÉS CLASSÉS C4 400°C - 1/2H



COPERNIC H/H PCI

Caissons			Commandes associées	
LIBELLÉ	Description	RÉF.	LIBELLÉ	RÉF.
Version en ligne standard non isolée				
COPERNIC H 400	Standard Ø 160	512476	VEM EC	311005
COPERNIC H 1000	Standard Ø 250	512478		
Version en ligne isolée acoustiquement				
COPERNIC H 400 I	Standard Ø 160	512482	VEM EC	311005
COPERNIC H 1000 I	Standard Ø 250	512484		
Version en ligne isolée acoustiquement avec régulation pression constante				
COPERNIC H 400 PCI	Premium Ø 160	512488	VEM EC	311005
COPERNIC H 1000 PCI	Premium Ø 250	512490		



VEM EC

Ventilation tertiaire

Ventilateurs et accessoires complémentaires

VENTILATEURS HÉLICOÏDES

Ventilateurs hélicoïdes Basic BC



Caissons			Commandes associées	
LIBELLÉ	Débit maxi* (m³/h)	RÉF.	LIBELLÉ	RÉF.
BASIC BC 200	510	538857	VEM 1.5	311006
BASIC BC 250	1020	538858		
BASIC BC 315	1380	538859		
BASIC BC 350	1920	538860		

*Débit donné à 0 Pa



VEM 1.5

Accessoires pour Basic BC

Interrupteur de proximité

Cadenassable, IP65.

LIBELLÉ	RÉF.
IP 1V-20	522910

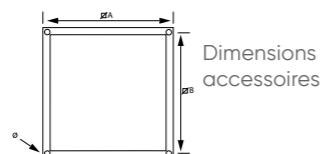

Dimensions accessoires

Réhausse

Permet de fixer le ventilateur sur cloisons ou murs étroits. Matière : acier galvanisé.



LIBELLÉ	mm				RÉF.
	∅A	∅B	∅	Ep.	
REHAUSSE D 200	280	250	6	95	538853
REHAUSSE D 250	330	300	6	95	538854
REHAUSSE D 315	445	405	6	100	539684
REHAUSSE D 350	510	465	6	100	538856

Grille de protection

Évite le contact accidentel avec les pâles du ventilateur côté hélice. Matière : acier peint époxy.



LIBELLÉ	mm				RÉF.
	∅A	∅B	∅	Ep.	
G 200 H	275	250	10	10	537054
G 250 H	325	300	10	10	537055
G 350 H	375	350	10	10	537057
G 400 H	425	400	10	10	537058

Volet de surpression

Évite la perte de chaleur et les entrées d'air lorsque le ventilateur est à l'arrêt. Cadre en acier peint époxy et lames en techno-polymère.



LIBELLÉ	mm				RÉF.
	∅A	∅B	∅	Ep.	
VS 200	275	250	10	10	537061
VS 250	325	300	10	10	537062
VS 315 PERF	375	350	10	10	539692
VS 350 PERF	425	400	10	10	537064

Ventilateurs hélicoïdes Perf BC



Caissons			Commandes associées	
LIBELLÉ	Débit maxi* (m³/h)	RÉF.	LIBELLÉ	RÉF.
Monophasé				
PERF BC 315 M-4P	2000	512455	VEM 1.5	311006
PERF BC 350 M-4P	2900	512421	VEM 1.5	311006
PERF BC 400 M-4P	3 900	512422	VEM 3.0	311 007
PERF BC 450 M-4P	5900	512424	VEM 3.0	311007
PERF BC 500 M-4P	8900	512456	VEM 6.0	311008
Triphasé				
PERF BC 400 T-4P	3600	512423	VFTT 2.2 IP65 (extérieur)	311041
PERF BC 450 T-4P	5700	512426		
PERF BC 500 T-4P	8550	512427		
PERF BC 560 T-4P	11500	512457	VFTT 1.5 IP20 (intérieur)	311029
PERF BC 630 T-6P	10900	5124578		
PERF BC 710 T-6P	13000	5124579		

*Débit donné à 0 Pa **Débit GV donné à 0 Pa



VEM 1.5

VEM 3.0/6.0



VFTT

Accessoires pour Perf BC

Réhausse

Permet de fixer le ventilateur sur cloisons ou murs étroits. Matière : acier galvanisé.

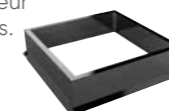

LIBELLÉ	∅A	∅B	∅	Ep.	RÉF.
	mm				
REHAUSSE D 315	445	405	6	100	539684
REHAUSSE D 350	510	465	6	100	538856
REHAUSSE D 400	560	520	6	120	537 072
REHAUSSE D 450	610	570	6	120	538 871
REHAUSSE D 500	680	640	8	150	538872

Grille de protection

Évite le contact accidentel avec les pâles du ventilateur côté hélice. Matière : acier peint époxy.



LIBELLÉ	mm				RÉF.
	∅A	∅B	∅	Ep.	
G 315 H	375	350	10	10	539688
G 350 H	425	400	10	10	537057
G 400 H	475	450	10	10	537058
G 450 H	530	500	10	15	537059
G 500 H	630	600	10	15	537060

Volet de surpression

Évite la perte de chaleur et les entrées d'air lorsque le ventilateur est à l'arrêt. Cadre en acier peint époxy et lames en techno-polymère.



LIBELLÉ	mm				RÉF.
	∅A	∅B	∅	Ep.	
VS 315 PERF	375	350	10	10	539692
VS 350 PERF	425	400	10	10	537064
VS 400 PERF	475	450	10	10	537065
VS 450 PERF	530	500	10	15	537066
VS 500 PERF	630	600	10	15	537067

Ventilation tertiaire

Ventilateurs et accessoires complémentaires

VENTILATEURS DE CONDUITS

Ventilateurs de conduit **AX BC** en acier

LIBELLÉ	Débit maxi (m³/h)	RÉF.
AX 100 BC	180	524748
AX 125 BC	315	524749
AX 160 BC	500	524750
AX 200 BC	880	524751
AX 250 BC	920	524752



Accessoires pour ventilateur de conduit AX BC

LIBELLÉ	Description	RÉF.
MS 100	Manchettes de suspension	523102
MS 125	Manchettes de suspension	523115
MS 160	Manchettes de suspension	523116
MS 200	Manchettes de suspension	523117
MS 250	Manchettes de suspension	523118
VF 100	Volets anti-retour	523104
VF 125	Volets anti-retour	523106
VF 160	Volets anti-retour	523108
VF 200	Volets anti-retour	523110
VF 250	Volets anti-retour	523112
SUP 1 AX	Supports latéraux 100 à 160	523121
SUP 2 AX	Supports latéraux 200 à 250	523122
SUP 3 AX	Supports latéraux 315	523123



Manchettes de suspension



Volets anti-retour



Supports latéraux

ACCESSOIRES COMPLÉMENTAIRES

Bouches d'extraction autoréglables

LIBELLÉ	Débit maxi (m³/h)	RÉF.
Type BE : grille couleur blanche, manchette courte en plastique Ø125, avec joint		
BE 15 J	15	520232
BE 30 J	30	520233
BE 45 J	45	520234
BE 60 J	60	520235
BE 75 J	75	520236
BE 90 J	90	520237
BE 120 J	120	520238
BE 150 J	150	520239



Manchons pour bouches BN

LIBELLÉ	Description	RÉF.
M 125 P-L100	Manchon placo court à griffes Ø125	520025
MAN 125	Manchon court Ø125	525002
MAN 125 J	Manchon court avec joint Ø125	525003



Manchettes souples, 400°C/2h

LIBELLÉ	Description	RÉF.
MRS 125	Manchette souple Ø125	533021
MRS 160	Manchette souple Ø160	523709
MRS 250	Manchette souple Ø250	523711



Manchettes souples

Conduits et accessoires de réseau
Voir p. 21-23

Centrale double flux
Voir catalogue 2022

POMPE À CHALEUR AIR/AIR
& TRAITEMENT DE L'AIR

LES SOLUTIONS GLOBALES DÉDIÉES À VOTRE SPÉCIFICITÉ !



OS MOZ V2

SOLUTION DE ZONING POUR VRF

VRF Max 4R

GAMME Serencio

CENTRALES DE RÉCUPÉRATION D'ÉNERGIE

GAMME Ultimio XL2

CENTRALE DE TRAITEMENT D'AIR DOUBLE FLUX

Que ce soit en résidentiel collectif, sur les marchés tertiaires ou industriels, les solutions éco-performantes Atlantic Systèmes vous assurent un confort thermique et une qualité de l'air toujours plus efficaces et responsables.

Dans le neuf comme en rénovation, notre approche en tant que partenaire spécialisé dans le vecteur air couvre l'ensemble de vos besoins. De l'avant-vente à l'assistance technique, en passant par la formation, tout est mis en oeuvre pour accompagner vos projets avec des solutions innovantes et expertes.

atlantic PRO
Services

Pour en savoir plus, rendez-vous sur www.atlantic-pros.fr

atlantic systèmes

Ventilation tertiaire

Guide de choix de centrales double flux

Type d'échangeurs

TYPE	Type d'échangeur	Gamme commerciale	Environ.	Intégration	Fonction CVC	DÉBITS EN M³/H				
						1 000	2 000	5 000	6 000	7 000
DOUBLE FLUX DÉCENTRALISÉE		Nova	Intérieur	Plafond ou partiellement encastrée Murale		200 à 1 000 (5 tailles)				
CENTRALES DE RÉCUPÉRATION D'ÉNERGIE*		Serencio PUP	Intérieur	Au sol		500 à 5 000 (8 tailles) ⁽¹⁾				
		Serencio P	Intérieur Extérieur	Au sol		500 à 4 000 (7 tailles)				
		Serencio P Switch	Intérieur Extérieur	Au sol - Au mur Sous plafond		500 à 5 000 (8 tailles)				
		Serencio PLP	Intérieur	Sous plafond ou en faux plafond		500 à 2 500 (5 tailles)		NOUVEAU		
		Duotech C4	Intérieur Extérieur	Au sol - Toiture Local technique		1 500 à 4 700 (4 tailles)				
		Serencio RUP	Intérieur	Au sol		700 à 5 000 (8 tailles) ⁽¹⁾				
	Serencio R	Intérieur Extérieur	Au sol		700 à 6 000 (9 tailles)					

* Centrale de récupération d'énergie : ayant pour objectif principal la récupération d'énergie, ainsi qu'un traitement modéré de l'air (maintien de la température).

(1) Serencio PUP 5000 - Serencio P SWITCH 4000 et 5000 - Serencio RUP 5000 = disponible courant 2023.

● Réversible ● Chaud (Hydraulique) ● Chaud (Électrique)

Applications

	Gamme	Tertiaire				
		enseignement	bureau	santé	hôtel - restaurant	commerces
DOUBLE FLUX DÉCENTRALISÉE	Nova	★★	★★	-	-	-
ÉCHANGEUR À CONTRE-COURANT	Serencio P	★☆☆	★☆☆	★☆☆	★★	★★
	Serencio PUP	★☆☆	★☆☆	★☆☆	★★	★★
	Serencio P Switch	★★	★★	★☆☆	★☆☆	★☆☆
	Serencio PLP	★★	★★	★	★	★★
	Duotech C4	-	-	-	★★	-
ÉCHANGEUR ROTATIF	Serencio RUP	★☆☆	★☆☆	★☆☆	★★	★★
	Serencio R	★	★	★	★★	★★

Régulation double flux tertiaire

Fonctions principales

FONCTIONS	Centrales double flux à échangeur à contre-courant					Centrales double flux à échangeur rotatif		DF décentralisée
	Serencio P	Serencio P UP	Serencio P SWITCH	NOUVEAU Serencio P LP	Duotech C4	Serencio R UP	Serencio R	Nova
Horloge	Programmation hebdomadaire	●	●	●	●	●	●	●
	Pilotage horloge par contact externe	●	●	●	●	●	●	-
	Comptage heures de fonctionnement	●	●	●	●	●	●	●
Ventilation Modes de fonctionnement	Vitesse variable (0 à 100%)	●	●	●	●	-	●	●
	Débit constant : 1 allure	●	●	●	●	●	●	●
	Débit constant : 2/3 allures + détection de présence	●	○	○	○	●	○	○
	Débit variable: pression constante (prévoir 1 ou 2 kits DEPR VAV)	○	○	○	○	●	○	○
Gestion des températures	Débit variable: 0-10 V (sonde externe)	●	●	●	●	●	●	●
	Régulation T° de soufflage	●	●	●	●	●	●	●
	Régulation T° de reprise	●	●	●	●	●	●	●
	Régulation T° en ambiance	○	○	○	○	○	○	●
	Régulation batterie électrique	●	●	●	●	●	●	●
	Régulation batterie eau chaude	●	●	●	●	●	●	●
Filtration	Régulation change over	●	●	●	●	-	●	●
	Régulation batterie thermodynamique + groupe extérieur split ou VRF	○	○	○	○	-	○	○
	Contrôle de l'encrassement par pressostats	●	●	●	●	●	●	●
Récupération	By-pass tout ou rien	-	-	-	-	-	-	●
	By-pass proportionnel	●	●	●	●	●	●	●
Pilotage à distance GTB/GTC	IHM filaire	○	○	○	○	○	○	○
	IHM d'ambiance utilisateur final	○	○	○	○	-	○	○
	Connexion Wifi	○	○	○	○	-	○	○
	Webserver	●	●	●	●	-	○	○
	Modbus RTU - RS 485	●	●	●	●	●	●	●
	Modbus TCP/IP	●	○	○	○	●	●	●
Sécurité/maintenance	Bacnet IP	○	○	○	○	●	○	○
	Protection antigivrage échangeur	●	●	●	●	●	●	●
	Protection antigivrage batterie à eau	-	-	-	-	●	-	-
	Protection thermique batterie électrique	●	●	●	●	●	●	●
	Protection thermique des motoventilateurs	●	●	●	●	●	●	●
Affichage des défauts sur IHM	●	●	●	●	●	●	●	
Protection des niveaux d'accès par code	●	●	●	●	●	●	●	

- : non disponible / ● : intégrée / ○ : option ou accessoire / nc : non concerné

Voir plus de détails sur les pages produits.

Pour la gamme Ultimo, se reporter directement aux pages produits.

Ventilation tertiaire

Centrales double flux

Consultez l'intégralité des options et accessoires disponibles dans notre catalogue.

Serencio P

Échangeur à contre-courant



Débites jusqu'à 4 000 m³/h

Débit jusqu'à m³/h	Servitude gauche		Servitude droite	
	LIBELLÉ	RÉF.	LIBELLÉ	RÉF.
540	SERENCIO P 500 G	549901	SERENCIO P 500 D	549902
1100	SERENCIO P 1000 G	549903	SERENCIO P 1000 D	549904
1595	SERENCIO P 1500 G	549905	SERENCIO P 1500 D	549906
2090	SERENCIO P 2000 G	549430	SERENCIO P 2000 D	549434
2520	SERENCIO P 2500 G	549435	SERENCIO P 2500 D	549504
3045	SERENCIO P 3000 G	549505	SERENCIO P 3000 D	549767
4100	SERENCIO P 4000 G	549772	SERENCIO P 4000 D	549782

Pour la taille 500, possibilité de monter des batteries en gaine.

Serencio P UP

Échangeur à contre-courant



Débites jusqu'à 5 000 m³/h

Débit jusqu'à m³/h	Servitude gauche		Servitude droite	
	LIBELLÉ	RÉF.	LIBELLÉ	RÉF.
500	SERENCIO P UP 500 G	550008	SERENCIO P UP 500 D	550016
900	SERENCIO P UP 1000 G	550009	SERENCIO P UP 1000 D	550017
1675	SERENCIO P UP 1500 G	550010	SERENCIO P UP 1500 D	550018
1900	SERENCIO P UP 2000 G	550011	SERENCIO P UP 2000 D	550019
2300	SERENCIO P UP 2500 G	550012	SERENCIO P UP 2500 D	550020
2850	SERENCIO P UP 3000 G	550013	SERENCIO P UP 3000 D	550021
3900	SERENCIO P UP 4000 G-2	550381	SERENCIO P UP 4000 D-2	550382
4400	SERENCIO P UP 5000 G	550015	SERENCIO P UP 5000 D	550023

Serencio P SWITCH

Échangeur à contre-courant



Débites jusqu'à 5 000 m³/h

Débit jusqu'à m³/h	Servitude gauche		Servitude droite	
	LIBELLÉ	RÉF.	LIBELLÉ	RÉF.
500	SERENCIO P SW 500 G	550456	SERENCIO P SW 500 D	550457
1200	SERENCIO P SW 1000 G	550088	SERENCIO P SW 1000 D	550089
1480	SERENCIO P SW 1500 G	550090	SERENCIO P SW 1500 D	550091
2000	SERENCIO P SW 2000 G	550092	SERENCIO P SW 2000 D	550093
2100	SERENCIO P SW 2500 G	550094	SERENCIO P SW 2500 D	550095
3000	SERENCIO P SW 3000 G	550458	SERENCIO P SW 3000 D	550459
4000	SERENCIO P SW 4000 G H	550634	SERENCIO P SW 4000 D H	550635
5000	SERENCIO P SW 5000 G H	550636	SERENCIO P SW 5000 D H	550637
4000	SERENCIO P SW 4000 G V	550638	SERENCIO P SW 4000 D V	550639
5000	SERENCIO P SW 5000 G V	550640	SERENCIO P SW 5000 D V	550641

Serencio P LP

Échangeur à contre-courant

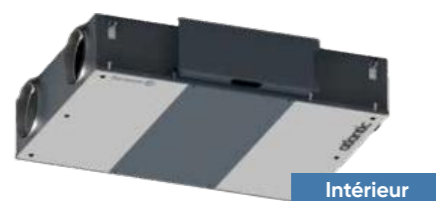

Intérieur

Débit jusqu'à m³/h	Servitude gauche				Servitude droite			
	LIBELLÉ	RÉF.	LIBELLÉ	RÉF.	LIBELLÉ	RÉF.	LIBELLÉ	RÉF.
500	SERENCIO P LP 500 G1	550926	P LP 500 G2	550927	P LP 500 D1	550916	P LP 500 D2	550917
1000	SERENCIO P LP 1000 G1	550928	P LP 1000 G2	550929	P LP 1000 D1	550918	P LP 1000 D2	550919
1500	SERENCIO P LP 1500 G1	550930	P LP 1500 G2	550931	P LP 1500 D1	550920	P LP 1500 D2	550921
2000	SERENCIO P LP 2000 G1	550932	P LP 2000 G2	550933	P LP 2000 D1	550922	P LP 2000 D2	550923
2500	SERENCIO P LP 2500 G1	550934	P LP 2500 G2	550935	P LP 2500 D1	550924	P LP 2500 D2	550925

Serencio R UP

Échangeur rotatif



Débites jusqu'à 5 000 m³/h

Débit jusqu'à m³/h	Servitude gauche		Servitude droite	
	LIBELLÉ	RÉF.	LIBELLÉ	RÉF.
700	SERENCIO R UP 700 G	550122	SERENCIO R UP 700 D	550121
1250	SERENCIO R UP 1000 G	550126	SERENCIO R UP 1000 D	550125
1900	SERENCIO R UP 1500 G	550131	SERENCIO R UP 1500 D	550130
2330	SERENCIO R UP 2000 G	550136	SERENCIO R UP 2000 D	550135
3090	SERENCIO R UP 2600 G	550138	SERENCIO R UP 2600 D	550137
3415	SERENCIO R UP 3300 G	550143	SERENCIO R UP 3300 D	550142
4120	SERENCIO R UP 4000 G-2	550383	SERENCIO R UP 4000 D-2	550384
6070	SERENCIO R UP 5000 G	550058	SERENCIO R UP 5000 D	550057

Serencio R

Échangeur rotatif



Débites jusqu'à 6 000 m³/h

Débit jusqu'à m³/h	Servitude gauche		Servitude droite	
	LIBELLÉ	RÉF.	LIBELLÉ	RÉF.
700	SERENCIO R 700 G	550444	SERENCIO R 700 D	550445
1200	SERENCIO R 1000 G	550446	SERENCIO R 1000 D	550447
1890	SERENCIO R 1500 G	550448	SERENCIO R 1500 D	550449
2320	SERENCIO R 2000 G	550450	SERENCIO R 2000 D	550451
3140	SERENCIO R 2600 G	550452	SERENCIO R 2600 D	550453
3450	SERENCIO R 3300 G	550454	SERENCIO R 3300 D	550455
4050	SERENCIO R 4000 G	550711	SERENCIO R 4000 D	550712
5600	SERENCIO R 5000 G	550713	SERENCIO R 5000 D	550714
6100	SERENCIO R 6000 G	550715	SERENCIO R 6000 D	550716

Duotech C4

Échangeur à contre-courant



Débites jusqu'à 4 700 m³/h

Débit jusqu'à m³/h	Servitude gauche		Servitude droite	
	LIBELLÉ	RÉF.	LIBELLÉ	RÉF.
1550	DUOTECH 1500 C4 G	549888	DUOTECH 1500 C4 D	549892
2750	DUOTECH 2700 C4 G	549889	DUOTECH 2700 C4 D	549893
3750	DUOTECH 3700 C4 G	549890	DUOTECH 3700 C4 D	549894
4800	DUOTECH 4700 C4 G	549891	DUOTECH 4700 C4 D	549895

Nova

Double flux pièce par pièce



Débites jusqu'à 1000 m³/h

Débit jusqu'à m³/h	Sans batterie		Avec batterie électrique préchauffage		Avec batterie électrique post-chauffage	
	LIBELLÉ	RÉF.	LIBELLÉ	RÉF.	LIBELLÉ	RÉF.
250	NOVA 200	550322	NOVA 200 BET0	550336	NOVA 200 BET1	550326
500	NOVA 400	550323	NOVA 400 BET0	550337	NOVA 400 BET1	550327
750	NOVA 600	550324	NOVA 600 BET0	550338	NOVA 600 BET1	550328
950	NOVA 800	550325	NOVA 800 BET0	550339	NOVA 800 BET1	550329
1150	NOVA 1000	550341	NOVA 1000 BET0	550340	NOVA 1000 BET1	550330

Débit jusqu'à m³/h	Avec batterie hydraulique change-over		Avec batteries électriques préchauffage et post-chauffage		Avec batterie hydraulique change-over et électrique préchauffage	
	LIBELLÉ	RÉF.	LIBELLÉ	RÉF.	LIBELLÉ	RÉF.
250	NOVA 200 BCO	550331	NOVA 200 BT0+1	550342	NOVA 200 BCO + BET0	550347
500	NOVA 400 BCO	550332	NOVA 400 BT0+1	550343	NOVA 400 BCO + BET0	550348
750	NOVA 600 BCO	550333	NOVA 600 BT0+1	550344	NOVA 600 BCO + BET0	550349
950	NOVA 800 BCO	550334	NOVA 800 BT0+1	550345	NOVA 800 BCO + BET0	550350
1150	NOVA 1000 BCO	550335	NOVA 1000 BT0+1	550346	NOVA 1000 BCO + BET0	550351

Ultimio XL2

La solution configurable Atlantic

DÉBITS DE 2 000 À 20 000 M³/H
5 TAILLES DISPONIBLES

STRUCTURE

- Carrosserie améliorée pour garantir une étanchéité L1 selon la norme EN 1886
- Châssis en tôle galvanisée prélaquée.
- Catégorie de corrosivité de la tôle RC3 (norme ISO 12944).
- Carrosserie double-peau 50 mm avec isolant laine de verre R = 1.50 m².K/W. Classe A2-S1,d0.

FILTRES

- Multiples combinaisons de filtration disponibles
- Préfiltre, filtres plissés, filtres à poche, filtres combinés charbon actif
- Étanchéité des filtres classée F9 au soufflage selon la norme EN 1886

BATTERIES

- Batteries eau chaude 1 ou 2 rangs
- Batteries hydrauliques réversibles 2 ou 4 rangs
- Batteries électriques

CAISSON DE MÉLANGE

- Fonction d'économie d'énergie
- Pilotage sur la température ambiante et/ou sur la QAI

RÉCUPÉRATION DE CHALEUR

- Échangeur rotatif haut rendement avec roue à vitesse constante
- Récupérateur de chaleur certifié Eurovent 
- Maîtrise de l'étanchéité entre les flux avec joint et option secteur de purge
- Régulation autonome de l'échangeur avec option vitesse variable

VENTILATEURS

- Plug fan et moteur EC green performance optimisée sur toute la plage de fonctionnement
- Bord de fuite des pales de turbine aérodynamique garantissant un niveau acoustique faible
- Aluminium résistant à la corrosion

AUTRES OPTIONS

- Registres motorisés, manchettes souples, trémies de raccordement, toiture, auvent ...

Ultimio XL2
est configurable
sur le logiciel

Select Air
Control



atlantic

atlantic

Diffusion d'air

Bouche orientable d'insufflation et d'extraction universelle - Line⁴

	Bouches Line ⁴		Manchons à griffes	
	LIBELLÉ	RÉF.	LIBELLÉ	RÉF.
Ø 125	B 125 LINE 4	542321	MTM 125	533184
Ø 160	B 160 LINE 4	542322	MTM 160	533185
Ø 200	B 200 LINE 4	542323	MTM 200	524185



Grilles de soufflage simple déflexion à ailettes mobiles - GALC-CL

Dimensions L x H (mm)	Plage d'utilisation recommandée (m³/h)		Grille à ailettes courbes GALC-CL (fixation par clips)		Plénum isolé (sans registre de réglage)	
	mini	maxi	LIBELLÉ	RÉF.	Piquage arrière (BBG/AIS)	Piquage latéral (BBG-L/IS)
					RÉF.	RÉF.
300 x 100	100	200	GALC-CL 300X100	529624	528 862	528748
300 x 150	150	300	GALC-CL 300X150	529625	528 863	528749
400 x 150	200	400	GALC-CL 400X150	529626	528 864	528757
400 x 200	300	500	GALC-CL 400X200	529627	528 865	528 758

Grilles GALC-CL compatibles avec les plénums suivants : BBG-ABS - BBG/AIS - BBG-L/IS



Grilles de soufflage double déflexion à ailettes mobiles - GDD

Dimensions L x H (mm)	Plage d'utilisation recommandée (m³/h)		Double déflexion GDF		Plénum isolé (sans registre de réglage)	
	mini	maxi	LIBELLÉ	RÉF.	Piquage arrière (BBG/AIS)	Piquage latéral (BBG-L/IS)
					RÉF.	RÉF.
300 x 100	200	400	GDD 300 x 100	542174	528 862	528748
300 x 150	250	500	GDD 300 x 150	542178	528 863	528749
400 x 150	300	700	GDD 400 x 150	542179	528 864	528757
400 x 200	500	1 000	GDD 400 x 200	542182	528 865	528 758



Grilles de soufflage double déflexion ABS à ailettes mobiles - GDF-ABS

Dimensions L x H (mm)	Plage d'utilisation recommandée (m³/h)		Grille double déflexion GDF-ABS		Plénum ABS avec piquage arrière BBG-ABS	
	mini	maxi	LIBELLÉ	RÉF.	LIBELLÉ	RÉF.
					LIBELLÉ	RÉF.
300 x 100	100	300	GDF-ABS 300 x 100	535990	BBG-ABS 300 x 100	535991
300 x 150	200	500	GDF-ABS 300 x 150	535992	BBG-ABS 300 x 150	535993
400 x 150	300	700	GDF-ABS 400 x 150	535994	BBG-ABS 400 x 150	535995
400 x 200	400	1 000	GDF-ABS 400 x 200	535996	BBG-ABS 400 x 200	535997

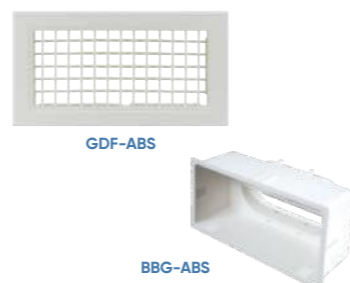

Diffuseurs circulaires avec cône réglable - DAC et DAC-FP

Plage d'utilisation recommandée (m³/h)		Diffuseur DAC		Diffuseur DAC - FP		Registre RDA	Plénum isolé PFA
de	à	LIBELLÉ	RÉF.	LIBELLÉ	RÉF.	RÉF.	RÉF.
200	400	DAC 160	528167	DAC-FP 160	528179	528537	528659
300	600	DAC 200	528160	DAC-FP 200	528180	528530	528656
500	900	DAC 250	528161	DAC-FP 250	528181	528531	528657



Diffuseurs décoratifs multi-directionnels - PLAY

Compatible avec plénum BOXSTAR

LIBELLÉ	Plage d'utilisation recommandée (m³/h)		RÉF.
	De	à	
PLAY-S 600 x 600	300	700	528 017



Diffuseurs linéaires à fentes avec déflecteurs sectorisés - LSAR

Nombre de fentes	L	RÉF.
2	565	652934
2	900	652935
2	1165	652936
3	565	652939
3	900	652940
3	1165	652941
4	565	652945
4	900	652946
4	1165	652947



Diffuseurs linéaires invisibles - LOOK

Largeur de fentes	Longueur	Plage d'utilisation recommandée (m³/h)		Diffuseurs LOOK		Plénum isolé avec volet de réglage	
		De	à	LIBELLÉ	RÉF.	LIBELLÉ	RÉF.
30	1000	200	275	LOOK 30x1000 B	695105	PLOK IS 30x1000	695304
30	1500	275	375	LOOK 30x1500 B	695110	PLOK IS 30x1500	695306
30	2000	375	550	LOOK 30x2000 B	695115	PLOK IS 30x2000	695308



Existe en largeur de fente 20, 30 ou 40 mm

Accessoire

LIBELLÉ	Description	RÉF.
BOXSTAR/AIS	Plénum isolé 600 x 600	528021



Conduits et accessoires

CONDUIT RIGIDE GALVA (3 m)

LIBELLÉ	RÉF.
T 125/3 AGR	523774
T 160/3 AGR	523775
T 200/3 AGR	523776
T 250/3 AGR	523777
T 315/3 AGR	523778

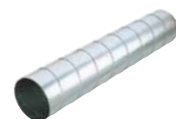

CONDUIT RIGIDE GALVA (2,47 m SPÉCIAL COLLECTIF)

LIBELLÉ	RÉF.
T 125/2,47 AGR	523311
T 160/2,47 AGR	523312
T 200/2,47 AGR	523313
T 250/2,47 AGR	523314
T 315/2,47 AGR	523315

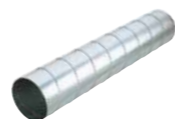

CONDUIT FLEXIBLE ALU (3 m)

LIBELLÉ	RÉF.
T 125 G	523301
T 160 G	523302
T 200 G	523303
T 250 G	523304
T 315 G	523305



CONDUIT SOUPLE ALU (10 M)

LIBELLÉ	RÉF.
T 125 GS	523793
T 160 GS	523794
T 200 GS	523795
T 250 GS	523135
T 315 GS	523136



CONDUIT SOUPLE ALU ISOLÉ THERM/PHON (10 m)

LIBELLÉ	RÉF.
T 125 CM0/P/25	524742
T 160 CM0/P/25	524743
T 200 CM0/P/25	524744
T 250 CM0/P/25	524745
T 315 CM0/P/25	524746



BOUCHON MÂLE FEMELLE GALVA

Standard		Avec joint	
LIBELLÉ	RÉF.	LIBELLÉ	RÉF.
BMF 125	523441	BMF 125 J	547368
BMF 160	523442	BMF 160 J	547352
BMF 200	523443	BMF 200 J	529111
BMF 250	523444	BMF 250 J	529112
BMF 315	523445	BMF 315 J	529186



RACCORD MÂLE GALVA

Standard		Avec joint	
LIBELLÉ	RÉF.	LIBELLÉ	RÉF.
RMT 80	523267	RMT 80 J	529130
RMT 125	523421	RMT 125 J	529352
RMT 160	523422	RMT 160 J	529353
RMT 200	523423	RMT 200 J	529354
RMT 250	523424	RMT 250 J	529355
RMT 315	523425	RMT 315 J	529356



RACCORD FEMELLE GALVA

LIBELLÉ	RÉF.
RFT 125	523431
RFT 160	523432
RFT 200	523433
RFT 250	523434
RFT 315	523435



COUDE 90° GALVA

Standard		Avec joint	
LIBELLÉ	RÉF.	LIBELLÉ	RÉF.
C 125/90	523521	C 125/90 J	529601
C 160/90	523522	C 160/90 J	529602
C 200/90	523523	C 200/90 J	529603
C 250/90	523524	C 250/90 J	529604
C 315/90	523525	C 315/90 J	529605



COUDE 45° GALVA

Standard		Avec joint	
LIBELLÉ	RÉF.	LIBELLÉ	RÉF.
C 125/45	523539	C 125/45 J	529651
C 160/45	523533	C 160/45 J	529652
C 200/45	523534	C 200/45 J	529653
C 250/45	523537	C 250/45 J	529654
C 315/45	523538	C 315/45 J	52655



RÉDUCTION CONCENTRIQUE GALVA

Standard		Avec joint	
LIBELLÉ	RÉF.	LIBELLÉ	RÉF.
RCC 125/80	523184	RCC 125/80 J	529139
RCC 160/125	523471	RCC 160/125 J	529402
RCC 200/125	523478	RCC 200/125 J	529404
RCC 200/160	523472	RCC 200/160 J	529403
RCC 250/125	523988	RCC 250/125 J	529407
RCC 250/160	523479	RCC 250/160 J	529406
RCC 250/200	523473	RCC 250/200 J	529405
RCC 315/200	523480	RCC 315/200 J	529409
RCC 315/250	523474	RCC 315/250 J	529408



PIQUAGE EXPRESS 90° GALVA

Standard		Avec joint	
LIBELLÉ	RÉF.	LIBELLÉ	RÉF.
PS 125/125	523800	PS 125/125 J	530000
PS 125/160	523801	PS 125/160 J	530001
PS 125/200	523802	PS 125/200 J	530002
PS 125/250	523803	PS 125/250 J	530003
PS 160/160	523805	PS 160/160 J	530006
PS 160/200	523806	PS 160/200 J	530007
PS 200/200	523194	PS 200/200 J	530011
PS 200/250	523195	PS 200/250 J	530012
PS 200/315	533436	PS 200/315 J	533493



SOUCHE DE TERRASSE ISOLÉE GALVA

Standard		Avec joint	
LIBELLÉ	RÉF.	LIBELLÉ	RÉF.
STI 125	533300	STI 125 J	530250
STI 160	523557	STI 160 J	530251
STI 200	523558	STI 200 J	530252
STI 250	523559	STI 250 J	530253
STI 315	523561	STI 315 J	530254



ENTRÉE/SORTIE D'AIR MURALE

LIBELLÉ	RÉF.
ME 125	543191
ME 160	533159
ME 200	523635
ME 250	523636
ME 315	523637



CHAPEAU CHINOIS

LIBELLÉ	RÉF.
CTC 125	533757
CTC 160	533758
CTC 200	533759
CTC 250	533760
CTC 315	533761



PIEGE À SON GALVA

LIBELLÉ	RÉF.
PAS 125 AGR	533997
PAS 160 AGR	533998
PAS 200 AGR	533999
PAS 250 AGR	523740
PAS 315 AGR	547755



COLLIER SUPPORT ISOLÉ

LIBELLÉ	RÉF.
SGL 125	543544
SGL 160	543545
SGL 200	543546
SGL 250	524172
SGL 315	524173



SUPPORT ANTI-VIBRATILE

LIBELLÉ	Description	RÉF.
SAB 6	Par 4	523575



SUPPORT TÉLÉSCOPIQUE

LIBELLÉ	Description	RÉF.
STG	Par 5	530090
SUP BS 25	Par 5	530091



BANDE DE SUSPENSION PERFORÉE

LIBELLÉ	Description	RÉF.
BS 25	25 m	523383
PSC 10	Patte de fixation par 10	523628



RUBAN ADHÉSIF

LIBELLÉ	Description	RÉF.
BA 55 G	50m	523518

MASTIC D'ÉTANCHÉITÉ

LIBELLÉ	RÉF.
MA 1P	523381
MA 6P	523382

VIS AUTOPERFOREUSES

LIBELLÉ	Description	RÉF.
VAF	Boîte de 500 vis	533303
TMV	Embout magnétique	521141

CERTIFIÉ HAUTE RÉSISTANCE !



SPIRÉO Conduit souple renforcé

Conduits et réseaux



Véritable aide à la mise en conformité RE2020

- Installation facile et rapide
- Résistance à l'écrasement
- Étanchéité garantie

Compatible avec les VMC simple flux hygro réglables



Pour en savoir plus, rendez-vous sur www.atlantic-pros.fr

SÉLECTION ET DIMENSIONNEMENT DES INSTALLATIONS



Logiciel de sélection Select Air

- Sélection de caissons de ventilation.
- Affichage des caractéristiques de l'étude et des produits.
- Chiffrage estimatif de vos projets.
- Édition d'un rapport détaillé et configurable.
- Mise à disposition de documents techniques.

www.atlantic-pros.fr, rubrique LOGICIELS



Air Builder

- Prise en main agile de vos projets
- Gain de temps dans la réalisation des études
- Suivi sur mesure de vos affaires
- Ergonomie et intuitif.



Logiciel d'études pour maison individuelle Air Studio

- Etudes et tracé des réseaux sur plan pour systèmes VMC pavillonnaire, simple et double-flux et chauffe-eau thermodynamique individuel sur air extrait.
- Chiffrage détaillé de vos projets.

www.atlantic-pros.fr, rubrique LOGICIELS



Select Air Control

- Une interface intuitive pour trouver la solution la plus adaptée à vos besoins
- Une sélection rapide et modifiable
- Une vision à 360° de votre projet.

ACCOMPAGNEMENT TERRAIN

Pack Double Zen

LIBELLÉ	RÉF.
Pré-visite de chantier pour double flux pavillonnaire	881105
Mise en service pour double flux pavillonnaire	880863

Contactez notre Service d'Interventions Techniques Constructeur : 04 72 10 27 79

Pré-visite et mise en service Aquacosy AV - voir p.24

Mise en service de caisson d'extraction simple flux C4

• Prestations réalisées par nos techniciens spécialisés.

LIBELLÉ	Pour le 1 ^{er} caisson	Pour le caisson supplémentaire
	RÉF.	RÉF.
Copernic, Comète, Cosmos	880761	880762

En option : activation du module VIGIVENTIL

Mise en service de caissons d'extraction simple flux de ventilation tertiaire

• Prestations réalisées par nos techniciens spécialisés.

LIBELLÉ	Pour le 1 ^{er} caisson	Pour le caisson supplémentaire
	RÉF.	RÉF.
CRITAIR EC/BC	509001	880919

Contactez notre Service d'Interventions Techniques Constructeur : 04 72 10 27 50

CONSULTER NOTRE BIMOTHÈQUE



Objets BIM

- Disponibles en format .rfa et .ifc.

www.bimothèque.com

BASE ATLANTIC B.A.R.T



Base Atlantic pour les réglementations thermiques et environnementales.

FORMATIONS PRATIQUES



- 9 centres de formation équipés de produits récents et en état de fonctionnement afin de vous offrir un environnement propice aux manipulations et aux exercices en situation réelle.
- Un parcours de formation en ventilation adapté à vos besoins.

www.atlantic-pros.fr, rubrique FORMATION ou au : 04 72 10 27 69.

Des services sur-mesure basés en France



Toujours à vos côtés pour vous accompagner avec une aide adaptée.



Au téléphone



En ligne



Sur site

Solutions individuelles

Collectif et tertiaire

Étude Avant-vente technique et chiffrage

04 72 10 27 70

04 72 10 27 70

Délais/prix, commande et livraison de produits finis

voir catalogue produits climatisation & ventilation

04 72 10 21 15

Assistance technique après-vente et garanties

04 72 10 27 50

04 72 10 60 28

Formations

04 72 10 27 69

www.atlantic-pros.fr / Rubrique «FORMATION»

Espace SAV

(pièces de rechange, garanties, documentations, vidéos)

www.atlantic-pros.fr / Rubrique «ESPACE SAV»



* Y compris Solerio et poêles à granulés.

www.atlantic-pros.fr

